

## 四、高雄市政府警察局業務報告

日期：102 年 10 月 9 日

報告人：局長 黃茂穗

### 壹、前言

議長、副議長、各位議員小姐、先生：

欣逢 貴會第 1 屆第 6 次大會召開，茂穗榮邀列席報告本市警政業務概況並親聆教益，殊感榮幸，在此謹代表本局全體同仁，對貴會過去的匡督、支持與指教，致上最誠摯的敬意與謝忱，並祝大會圓滿成功。

以下謹就本局 102 年 1 月 1 日至 6 月 30 日止（以下簡稱本期）重點業務執行情形摘要報告如后：

### 貳、本市治安、交通情勢

#### 一、治安狀況分析：

(一)本市本期與 101 年同期刑案比較分析表：

	項目	發生數	破獲數	破獲率	查獲案犯數
全 般 刑 案	本期	19,322 件	16,167 件	83.67%	16,105 人
	101 年同期	26,560 件	18,909 件	71.19%	18,208 人
	增減數	-7,238 件	-2,742 件	+12.48	-2,103 人
	增減率	-27.25%	-14.50%		-11.55%
暴 力 犯 罪	本期	142 件	143 件	100.70%	159 人
	101 年同期	240 件	194 件	80.83%	233 人
	增減數	-98 件	-51 件	+19.87	-74 人
	增減率	-40.83%	-26.29%		-31.76%
竊 盜 犯 罪	本期	7,221 件	5,025 件	69.59%	2,500 人
	101 年同期	10,331 件	5,569 件	53.91%	2,371 人
	增減數	-3,110 件	-544 件	+15.68%	+129 人
	增減率	-30.10%	-9.77%		+5.44%
詐 欺 犯 罪	本期	810 件	736 件	90.86%	984 人
	101 年同期	1,649 件	919 件	55.73%	1,298 人
	增減數	-839 件	-183 件	+35.13	-314 人
	增減率	-50.88%	-19.91%		-24.19%
備 註		※「全般刑案」包含暴力、竊盜及其他刑案。 ※「暴力犯罪」包含強盜、搶奪、故意殺人、擄人勒贖、重大恐			

項目	發生數	破獲數	破獲率	查獲案犯數
	嚇取財、重傷害、強制性交。 ※「竊盜犯罪」包含普通、重大、汽車、機車等竊盜案件。			

(二)全般刑案發、破分析：

項目	發生數	破獲數	破獲率	查獲案犯數	
全 般 刑 案	本期	19,322 件	16,167 件	83.67%	16,105 人
	101 年同期	26,560 件	18,909 件	71.19%	18,208 人
	增減數	-7,238 件	-2,742 件	+12.48%	-2,103 人
	增減率	-27.25%	-14.50%		-11.55%

1. 發生數比較：全般刑案發生 19,322 件，與去年同期發生 26,560 件，減少 7,238 件(增減率-27.25%)，主要暴力犯罪減少 98 件(增減率-40.83%)，竊盜案件減少 3,110 件(增減率-30.10%)，詐欺案件減少 839 件(增減率-50.88%)。

全般刑案發生數比較圖

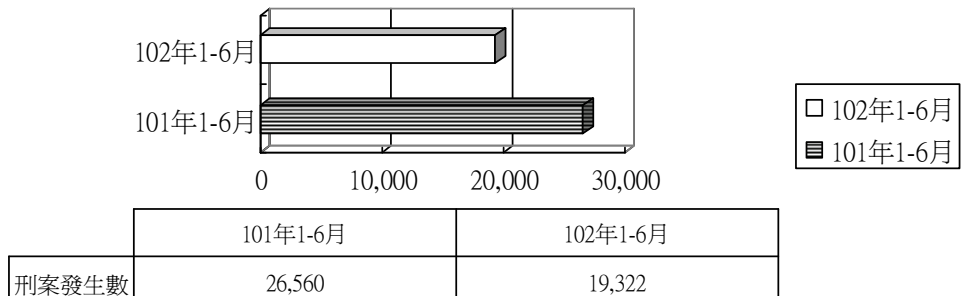

2. 破獲數比較：本期破獲 16,167 件，與去年同期破獲 18,909 件，減少 2,742 件(增減率-14.50%)。

全般刑案破獲數比較圖

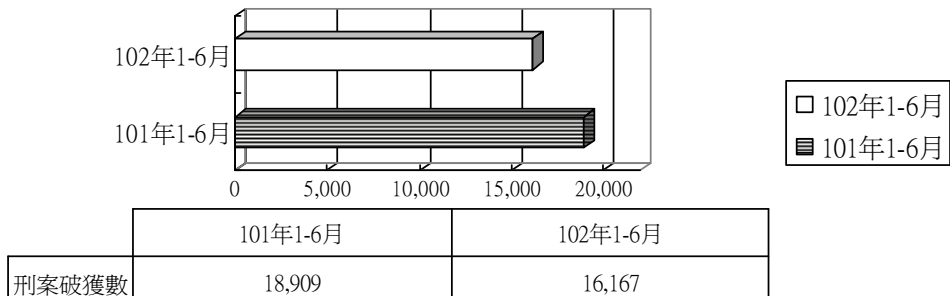

市政府各單位業務報告（警察局）

3. 查獲案犯數比較：本期查獲 16,105 人，與去年同期查獲 18,208 人，減少 2,103 人（增減率-11.55%）。

全般刑案查獲案犯數比較圖

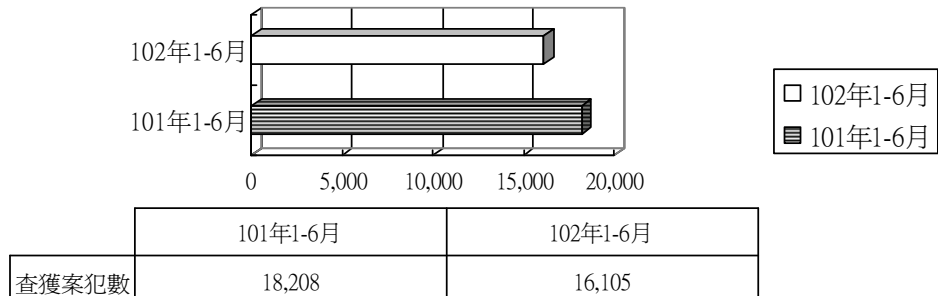

(三)暴力犯罪發、破分析：

項目		發生數	破獲數	破獲率	查獲案犯數
暴力 犯罪	本期	142 件	143 件	100.70%	159 人
	101 年同期	240 件	194 件	80.83%	233 人
	增減數	-98 件	-51 件	+19.87%	-74 人
	增減率	-40.83%	-26.29%		-31.76%

1. 發生數比較：本期發生 142 件，與去年同期發生 240 件比較，減少 98 件（增減率-40.83%）。

本期與101年同期暴力犯罪各項發生數比較圖

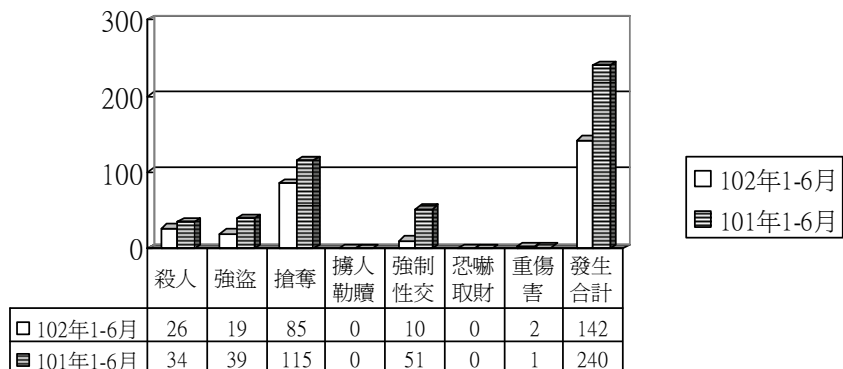

2. 破獲數比較：本期破獲 143 件，與去年同期破獲 194 件比較，減少 51 件（增減率-26.29%）。

本期與101年同期暴力犯罪各項破獲數比較圖

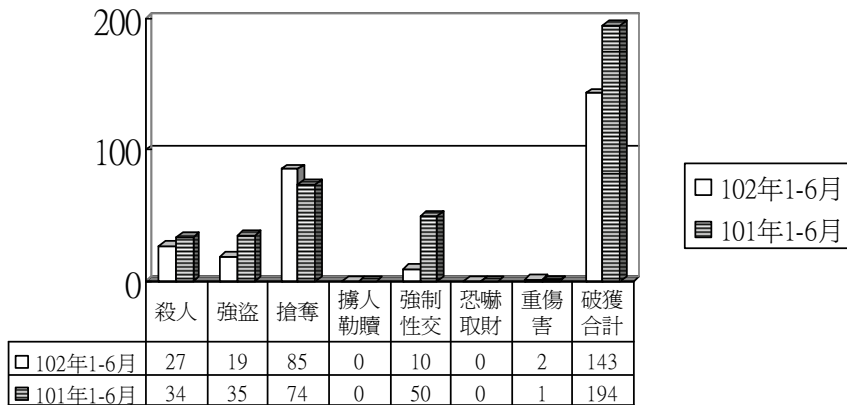

3. 查獲案犯數比較：本期查獲 159 人，與去年同期查獲 233 人，減少 74 人（增減率-31.76%）。

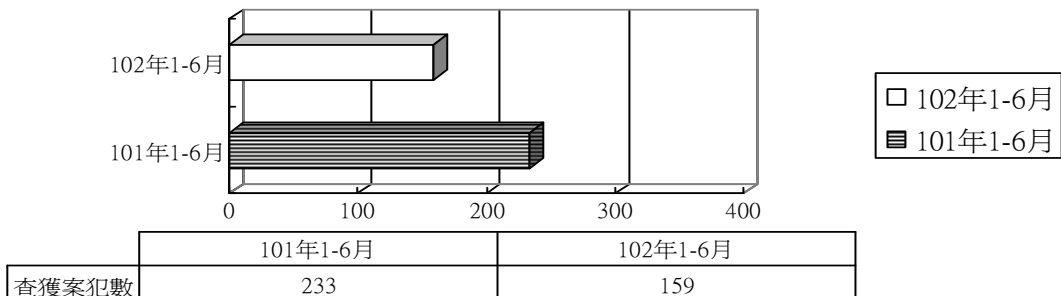

4. 暴力犯罪案類分析：

(1)本期與去年同期各項暴力犯罪案類發生數比較，故意殺人案減少 8 件、強盜案減少 20 件、搶奪案類減少 30 件、強制性交案減少 41 件、擄人勒贖案 0 件、恐嚇取財案減少 0 件、重傷害增加 1 件，所有暴力犯罪案類發生數均呈大幅減少，顯見本市治安趨於穩定。

案類/期別 (增減數)	故意殺人	強盜	搶奪	擄人勒贖	強制性交	恐嚇取財	重傷害	合計
本期	26	19	85	0	10	0	2	142
101 年同期	34	39	115	0	51	0	1	240
增減數	-8	-20	-30	0	-41	0	1	-98
增減百分比 (%)	-23.53	-51.28	-26.09	0	-80.39	0	100.00	-40.83

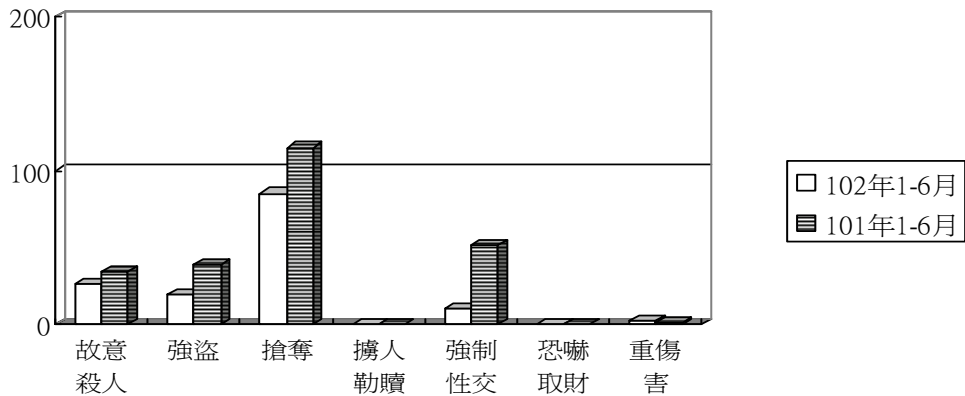

暴力犯罪案件發生數本期與（101）年同期增減比較圖（資料來源：刑事局紀錄科）

(2)本期暴力犯罪各項案類以搶奪案發生 85 件，占 59.86%最多；強盜發生 19 件，占 13.38%次之；強制性交案發生 10 件，占 7.04%；故意殺人發生 26 件，占 18.31%。

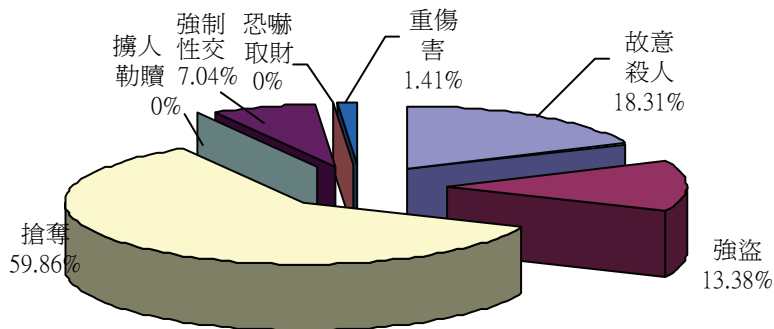

本期各項暴力犯罪比例圖（資料來源：刑事局紀錄科）

5. 暴力犯罪發生時段、場所分析：

(1)發生時段分析：以 15 至 18 時發生 31 件，占 21.83%最多；12 至 15 時發生 24 件，占 16.90%次之；18 至 21 時發生 22 件、占 15.49%再次之；21 至 24 時發生 19 件，占 13.38%。

時段	0-3 時	3-6 時	6-9 時	9-12 時	12-15 時	15-18 時	18-21 時	21-24 時	總計
件數	13	8	10	15	24	31	22	19	142
百分比	9.15%	5.63%	7.04%	10.56%	16.90%	21.83%	15.49%	13.38%	100%

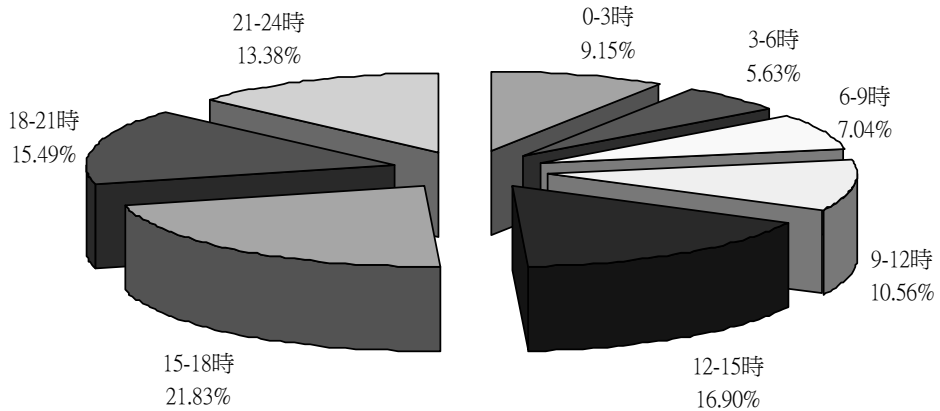

本期暴力犯罪發生時段比例圖（資料來源：刑事局紀錄科）

(2)發生場所分析：以交通場所發生 93 件，占 65.49%最多；住宅區發生 20 件，占 14.08%次之；市街商店發生 12 件，占 8.45%再次之。

發生場所	住宅區	市街商店	特殊營業場所	交通場所	機關文教衛生公益	金融保險證券機構	工礦廠場及倉庫	山林郊野	不詳	合計
件數	20	12	6	93	3	0	1	6	1	142
百分比	14.08%	8.45%	4.23%	65.49%	2.11%	0%	0.7%	4.23%	0.7%	100%

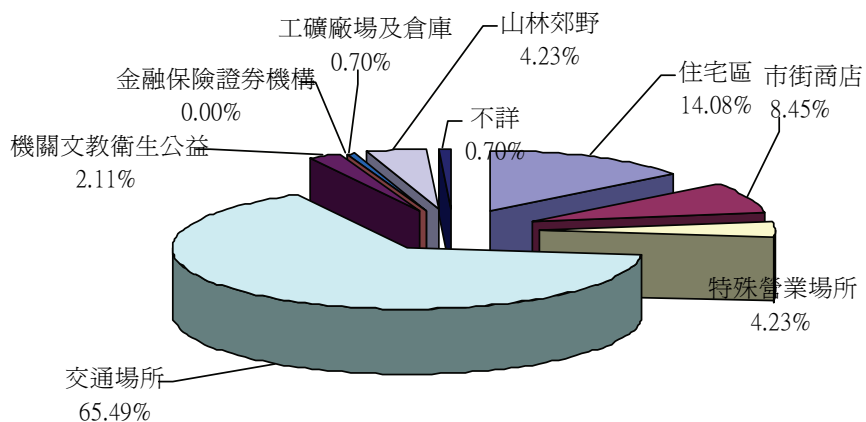

本期暴力犯罪發生場所比例圖（資料來源：刑事局紀錄科）

6. 嫌犯年齡、教育程度、職業分析：

(1) 年齡分析：暴力犯罪嫌犯合計 159 人，其中男性 147 人，女性 12 人；以 18 至 29 歲 56 人，占 36.84% 最多；30 至 39 歲 43 人，占 27.04% 次之；12 至 17 歲及 40 至 49 歲各 24 人，各占 15.09% 再次之。

年齡	0-11	12-17	18-29	30-39	40-49	50-59	60-69	70 以上	合計
人數	0	24	56	43	24	7	2	3	159
比例%	0%	15.09%	36.84%	27.04%	15.09%	4.40%	1.28%	1.89%	100%
男	0	22	51	39	23	7	2	3	147
女	0	2	5	4	1	0	0	0	12

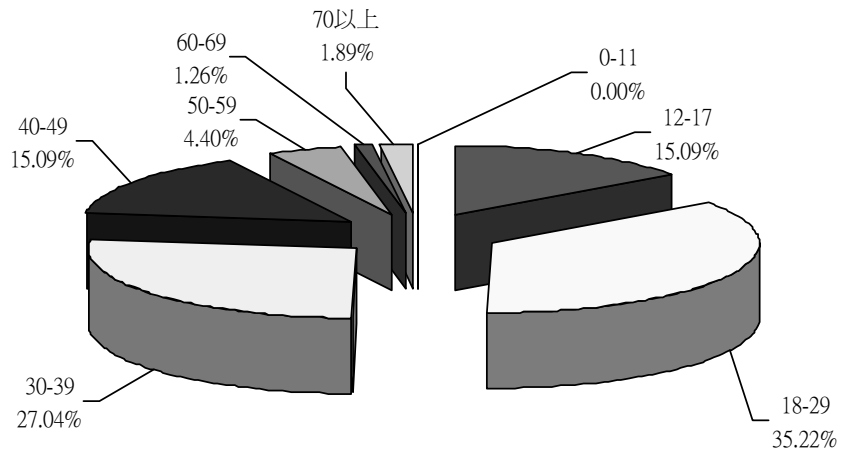

本期暴力犯罪嫌犯年齡比例圖（資料來源：刑事局紀錄科）

(2) 教育程度分析：以高中（職）102 人，占 64.15% 最多，國（初）中 43 人，占 27.04% 次之。

教育程度	國（初）中	高中（職）	大學（專）	研究所以上	不識字	小學	自修	其他（不詳）	合計
人數	43	102	8	0	0	6	0	0	159
比例%	27.04%	64.15%	5.03%	0%	0%	3.77%	0%	2.67%	100%
男	41	93	8	0	0	5	0	0	147
女	2	9	0	0	0	1	0	0	12

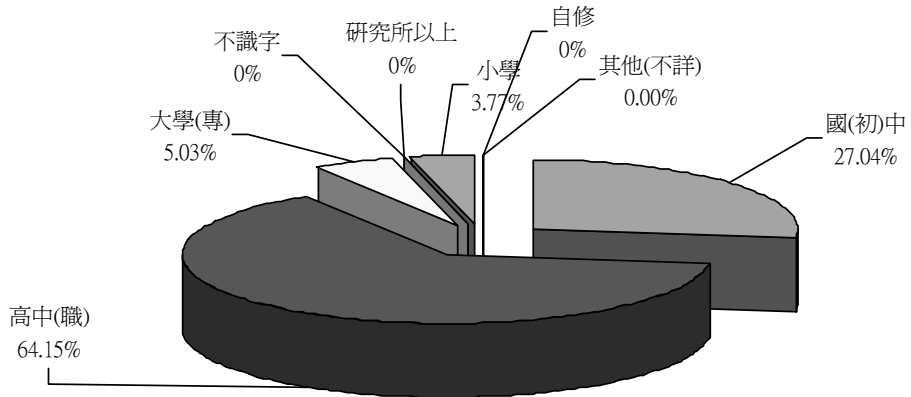

本期暴力犯罪嫌犯教育程度比例圖（資料來源：刑事局紀錄科）

(3)職業分析：嫌犯以無職業 73 人，占 45.91%最多；體力工 31 人，占 19.50%次之。

職業	技術工、營建工	體力工	學生	服務工作者	無職業	農林漁牧工作者	保安工作者	等	運輸工作者（駕駛、船員	業主管及經理人員	民意代表、行政主管、企	專業人員	技術員及助理專業人員	售貨員	不詳	合計
人數	7	31	12	15	73	6	0	2	0	0	2	0	0	0	11	159
比例 %	4.40 %	19.50 %	7.55 %	9.43 %	45.91 %	3.77 %	0 %	1.26 %	0 %	0 %	1.26 %	0 %	0 %	0 %	6.92 %	100 %
男	7	31	10	15	66	6	0	2	0	0	1	0	0	0	9	147
女	0	0	2	0	7	0	0	0	0	0	1	0	0	0	2	12

(四)竊盜犯罪發、破分析：

	項目	發生數	破獲數	破獲率	查獲案犯數
竊盜犯罪	本期	7,221 件	5,025 件	69.59%	2,500 人
	101 年同期	10,331 件	5,569 件	53.91%	2,371 人
	增減數	-3,110 件	-544 件	+15.68%	+129 人
	增減率	-30.10%	-9.77%		+5.44%



1. 發生數比較：本期發生 7,221 件，與去年同期發生 10,331 件比較，減少 3,110 件（增減率-30.10%）。

竊盜犯罪發生數比較圖

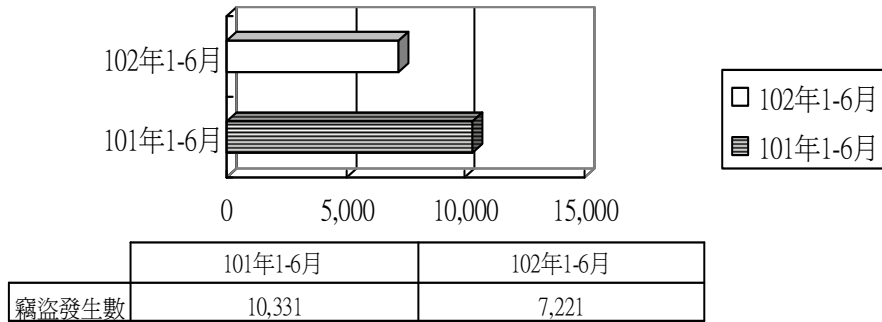

2. 破獲數比較：本期破獲數 5,025 件，與去年同期破獲數 5,569 件比較，減少 544 件（增減率-9.77%）。

竊盜犯罪破獲數比較圖

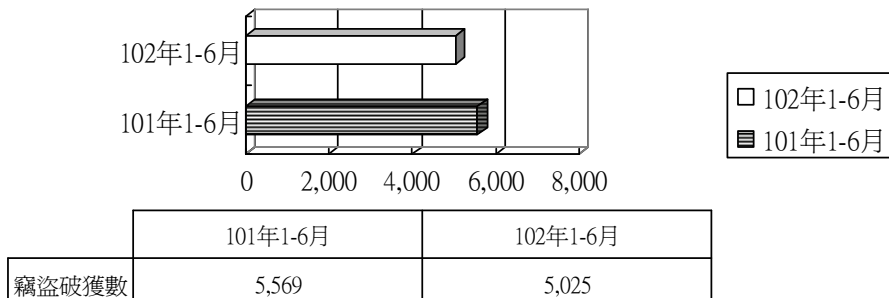

3. 查獲案犯數比較：本期查獲 2,500 人，與去年同期查獲 2,371 人，增加 129 人（增減率+5.44%）。

竊盜犯罪查獲案犯數比較圖

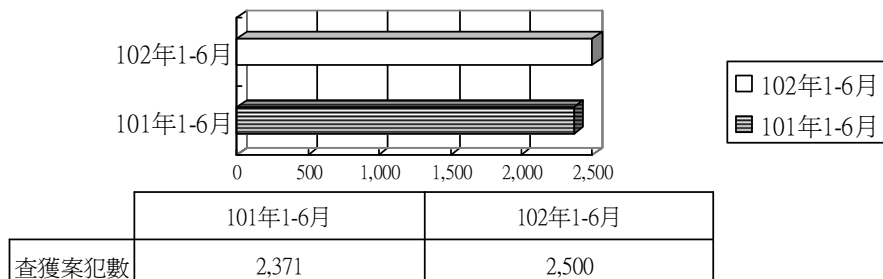

4. 竊盜犯罪案類分析：

(1)本期與去年同期各項竊盜犯罪案類發生數比較，普通竊盜減少 1,946 件最多，機車竊盜減少 863 件次之，汽車竊盜減少 301 件再次之。

項目	重大竊盜	汽車竊盜	機車竊盜	普通竊盜	合計
本期	6 件	565 件	2,218 件	4,432 件	7,221 件
101 年同期	6 件	866 件	3,081 件	6,378 件	10,331 件
增減數	0 件	-301 件	-863 件	-1,946 件	-3,110 件
增減率	0	-34.75%	-28.01%	-30.51%	-30.10%

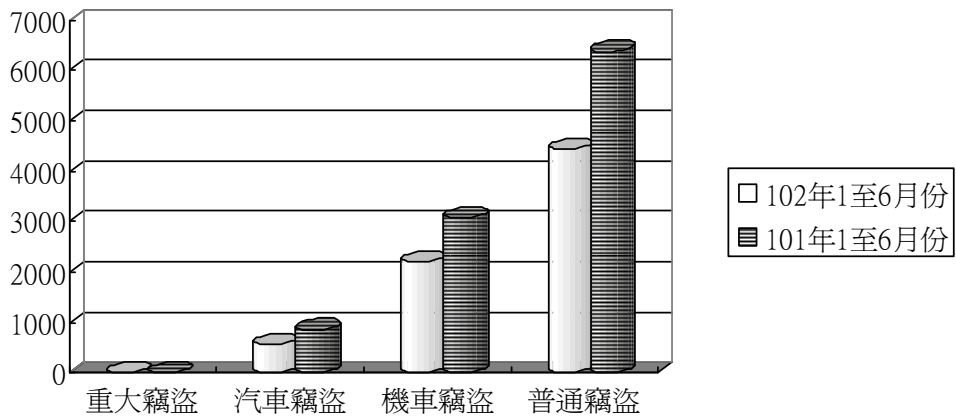

本期與 101 年同期各類竊盜案件發生數比較（資料來源：刑事局紀錄科）

(2)本期竊盜犯罪各項案類以普通竊盜發生 4,432 件，占 61.38%最多；機車竊盜發生 2,218 件，占 30.72%次之；汽車竊盜發生 565 件，占 7.82%再次之。

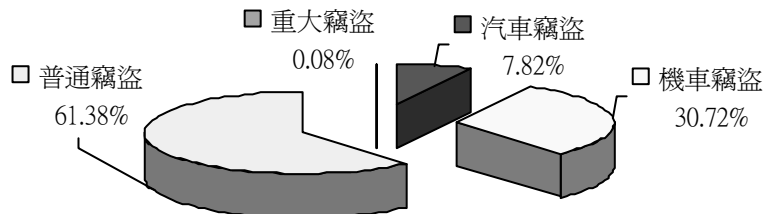

本期各類竊盜案件發生比例圖（資料來源：刑事局紀錄科）

5. 竊盜犯罪發生時段、場所分析：

(1)發生時段分析：以 6 至 9 時發生 1,266 件，占 17.53%最多；9 至 12 時發生 1,183 件，占 16.34%次之。

時段	0-3 時	3-6 時	6-9 時	9-12 時	12-15 時	15-18 時	18-21 時	21-24 時	總計
件數	432	444	1,266	1,180	945	1,163	1,045	746	7,221
百分比	5.98%	6.15%	17.53%	16.34%	13.09%	16.11%	14.47%	10.33%	100%

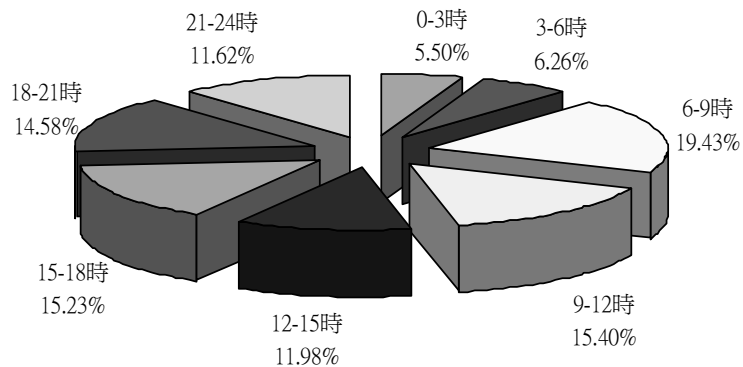

本期竊盜犯罪發生時段比例圖（資料來源：刑事局紀錄科）

(2)發生場所分析：以交通場所發生 2,899 件，占 40.15%最多；市街商店發生 1,805 件，占 25%次之。

發生場所	住宅區	市街商店	特殊營業處所	交通場所	機關文教衛生公益	金融保險證券機構	工礦廠場及倉庫	山林郊野	其他	總計
件數	577	1,805	128	2,899	276	15	247	302	972	7,221
百分比	7.99%	25%	1.77%	40.15%	3.82%	0.21%	3.42%	4.18%	13.46%	100%

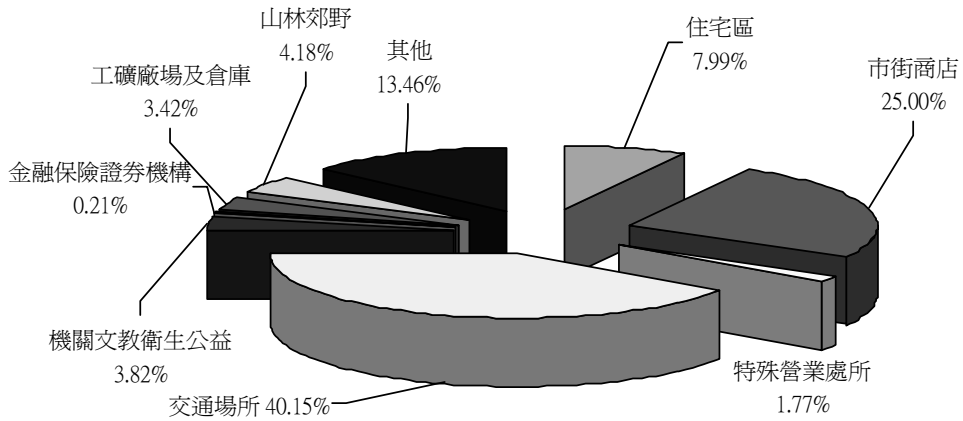

本期竊盜犯罪發生場所比例圖（資料來源：刑事局紀錄科）

6. 嫌犯年齡、教育程度、職業分析：

(1) 年齡分析：竊盜犯罪嫌犯合計 2,500 人，其中男性 1,978 人，女性 522 人；以 30-39 歲 791 人，占 31.64% 最多；40-49 歲 549 人，占 21.96% 次之。

年齡	0-5 歲	6-11 歲	12-17 歲	18-23 歲	24-29 歲	30-39 歲	40-49 歲	50-59 歲	60-64 歲	65-69 歲	70 歲以上	總計
人數	0	22	233	223	233	791	549	274	92	34	49	2,500
分配比	0%	0.88%	9.32%	8.92%	9.32%	31.64%	21.96%	10.96%	3.68%	1.36%	1.96%	100%
男	0	19	208	185	176	674	417	205	45	19	30	1,978
女	0	3	25	38	57	117	132	69	47	15	19	522

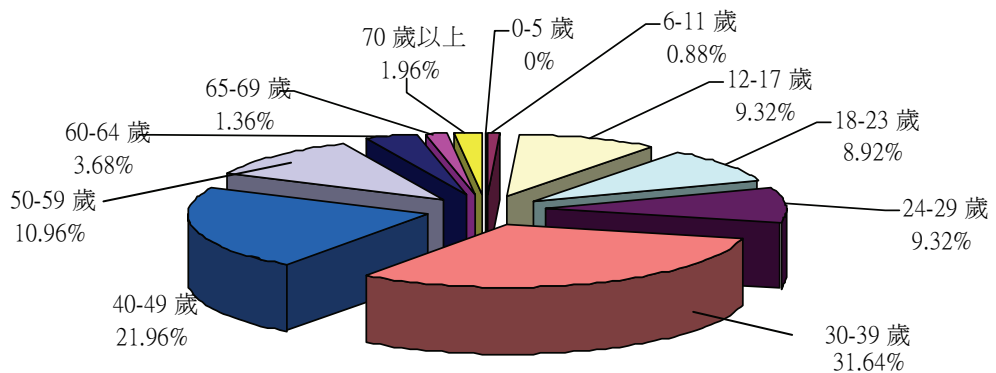

本期竊盜犯罪嫌犯年齡比例圖（資料來源：刑事局紀錄科）

市政府各單位業務報告（警察局）

(2)教育程度分析：以高中（職）1,456 人，占 58.24%最多；國（初）中 693 人，占 27.73%次之。

教育程度	國（初）中	高中（職）	大學（專）	研究所以上	不識字	小學	自修	其他（不詳）	合計
人數	693	1,456	129	2	36	167	1	16	2,500
百分比	27.73%	58.24%	5.16%	0.08%	1.44%	6.68%	0.04%	0.64%	100%
男	575	1,182	75	2	16	115	0	13	1,978
女	118	274	54	0	20	52	1	3	522

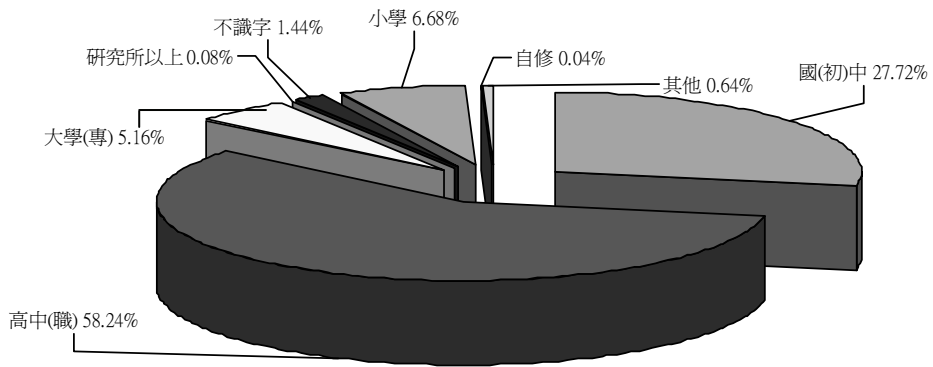

本期竊盜犯罪嫌犯教育程度比例圖（資料來源：刑事局紀錄科）

(3)職業分析：嫌犯以無職業 977 人，占 39.08%最多；體力工 578 人，占 23.12%次之。

職業	技術工、營建工	裝工	機械設備操作工及組	體力工	學生	服務工作者	無職業	農林漁牧工作者	保安工作者	運輸工作者 (駕駛、船員等)	民意代表、行政主管、 企業主管及經理人員	專業人員	員	技術員及助理專業人 (事務員、佐理員)	事務工作者	售貨員	不詳	合計
人數	107	7	578	232	216	977	75	18	35	27	15	7	0	47	159	2,500		
比例 %	4.28 %	0.28 %	23.12 %	9.28 %	8.64 %	39.08 %	3%	0.72 %	1.4%	1.08 %	0.6%	0.28 %	0%	1.88 %	6.36 %	100%		
男	104	7	529	201	146	695	70	18	35	18	9	7	0	24	115	1,978		
女	3	0	49	31	70	282	5	0	0	9	6	0	0	23	44	522		

(五) 詐欺犯罪發、破分析：

項目		發生數	破獲數	破獲率	查獲案犯數
詐欺 犯罪	本期	810 件	736 件	90.86%	984 人
	101 年同期	1,649 件	919 件	55.73%	1,298 人
	增減數	-839 件	-183 件	+35.13%	-314 人
	增減率	-50.88%	-19.91%		-24.19%

1. 發生數比較：本期發生 810 件，與去年同期發生 1,649 件比較，減少 839 件（增減率-50.88%）。

詐欺犯罪發生數比較圖

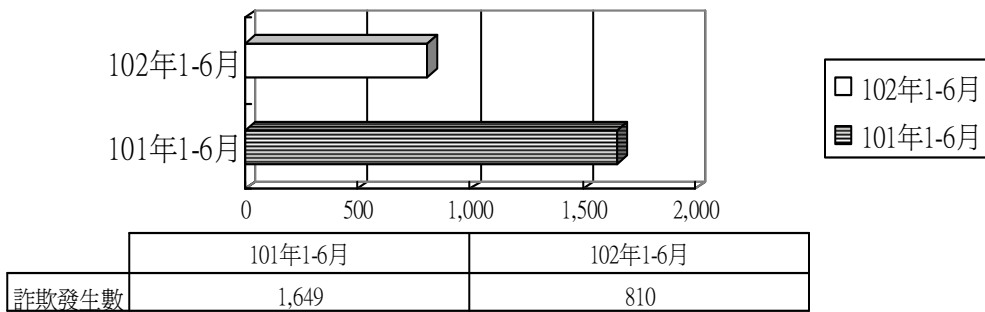

2. 破獲數比較：本期破獲數 736 件，與去年同期破獲 919 件數比較，減少 183 件（增減率-19.91%）。

詐欺犯罪破獲數比較圖

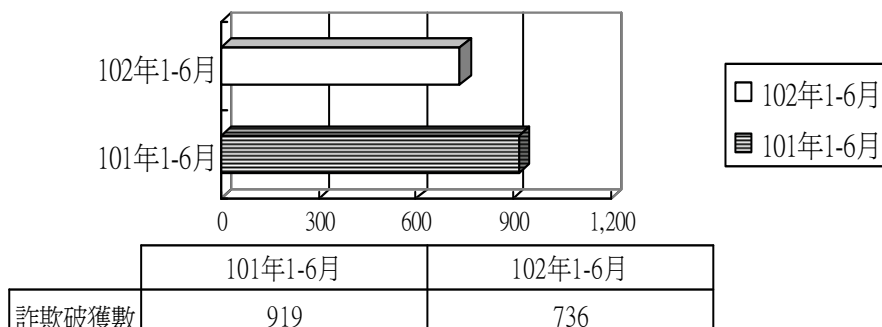

## 市政府各單位業務報告（警察局）

3. 查獲案犯數比較：本期查獲 984 人，與去年同期查獲 1,298 人，減少 314 人（增減率-24.19%）。

詐欺犯罪查獲案犯數比較圖

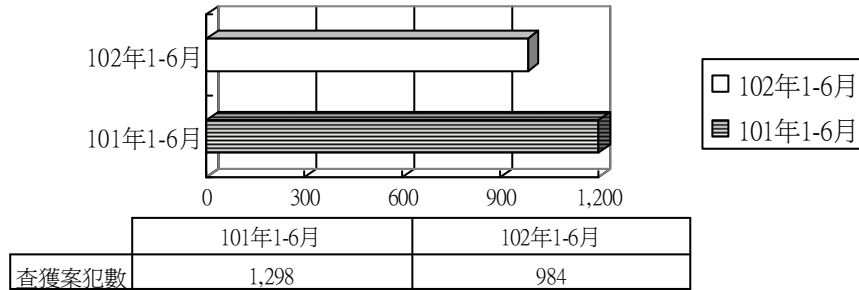

### (六)各分局本期刑案分析：

項目	單位	發生數	破獲數	破獲率	查獲案犯數
全般刑案	新興分局	1,229 件	1,076 件	87.55%	1,033 人
	鹽埕分局	188 件	272 件	144.68%	250 人
	左營分局	1,323 件	1,047 件	79.14%	991 人
	鼓山分局	849 件	698 件	82.21%	672 人
	苓雅分局	1,300 件	987 件	75.92%	901 人
	三民第一分局	796 件	647 件	81.28%	585 人
	三民第二分局	1,611 件	1,273 件	79.02%	1,187 人
	前鎮分局	1,622 件	1,179 件	72.69%	1,075 人
	小港分局	894 件	736 件	82.33%	726 人
	楠梓分局	1,099 件	742 件	67.52%	597 人
	鳳山分局	2,704 件	2,013 件	74.45%	1,948 人
	仁武分局	1,441 件	1,061 件	73.63%	1,205 人
	林園分局	1,092 件	940 件	86.08%	957 人
	岡山分局	1,368 件	1,040 件	76.02%	1,147 人
	湖內分局	918 件	682 件	74.29%	640 人
	旗山分局	736 件	564 件	76.63%	670 人
	六龜分局	147 件	148 件	100.68%	188 人
	直屬隊	5 件	1,062 件		1,333 人
小計	19,322 件	16,167 件	83.67%	16,105 人	
暴力犯罪	新興分局	13 件	12 件	92.31%	8 人
	鹽埕分局	3 件	6 件	200%	6 人
	左營分局	17 件	16 件	94.12%	11 人
	鼓山分局	5 件	3 件	60%	4 人
	苓雅分局	11 件	12 件	109.09%	10 人
	三民第一分局	11 件	13 件	118.18%	17 人

市政府各單位業務報告（警察局）

項目	單位	發生數	破獲數	破獲率	查獲案犯數
暴力 犯罪	三民第二分局	9 件	9 件	100%	20 人
	前鎮分局	15 件	13 件	86.67%	9 人
	小港分局	9 件	9 件	100%	8 人
	楠梓分局	9 件	8 件	88.89%	11 人
	鳳山分局	7 件	7 件	100%	7 人
	仁武分局	9 件	8 件	88.89%	6 人
	林園分局	6 件	8 件	133.33%	14 人
	岡山分局	7 件	7 件	100%	9 人
	湖內分局	7 件	7 件	100%	8 人
	旗山分局	3 件	3 件	100%	9 人
	六龜分局	1 件	1 件	100%	1 人
	直屬隊	件	1 件		1 人
	小計	142 件	143 件	100.70%	159 人
竊盜 犯罪	新興分局	400 件	352 件	88%	123 人
	鹽埕分局	53 件	83 件	156.60%	29 人
	左營分局	494 件	313 件	63.36%	170 人
	鼓山分局	290 件	235 件	81.03%	133 人
	苓雅分局	576 件	344 件	59.72%	141 人
	三民第一分局	381 件	301 件	79%	162 人
	三民第二分局	589 件	395 件	67.06%	201 人
	前鎮分局	666 件	372 件	55.86%	115 人
	小港分局	370 件	251 件	67.84%	154 人
	楠梓分局	509 件	315 件	61.89%	117 人
	鳳山分局	988 件	598 件	60.53%	291 人
	仁武分局	492 件	309 件	62.80%	199 人
	林園分局	383 件	312 件	81.46%	133 人
	岡山分局	496 件	262 件	52.82%	163 人
	湖內分局	302 件	146 件	48.34%	79 人
	旗山分局	193 件	130 件	67.36%	118 人
	六龜分局	37 件	44 件	118.92%	51 人
	直屬隊	2 件	263 件		121 人
小計	7221 件	5025 件	69.59%	2500 人	
詐欺 犯罪	新興分局	30 件	35 件	116.67%	22 人
	鹽埕分局	10 件	9 件	90%	17 人
	左營分局	66 件	65 件	98.48%	76 人
	鼓山分局	23 件	27 件	117.39%	33 人
	苓雅分局	55 件	48 件	87.27%	63 人
	三民第一分局	32 件	32 件	100%	35 人
	三民第二分局	49 件	49 件	100%	70 人
	前鎮分局	33 件	45 件	136.36%	44 人
	小港分局	28 件	26 件	92.86%	52 人
楠梓分局	75 件	37 件	49.33%	47 人	



市政府各單位業務報告（警察局）

項目	單位	發生數	破獲數	破獲率	查獲案犯數
詐欺 犯罪	鳳山分局	151 件	106 件	70.20%	92 人
	仁武分局	59 件	40 件	67.80%	94 人
	林園分局	31 件	44 件	141.94%	26 人
	岡山分局	52 件	31 件	59.62%	51 人
	湖內分局	61 件	39 件	63.93%	31 人
	旗山分局	50 件	15 件	30%	8 人
	六龜分局	5 件	4 件	80%	6 人
	直屬隊	0 件	84 件		217 人
	小計	810 件	736 件	90.86%	984 人
備註	※「全般刑案」包含暴力、竊盜及其他刑案。 ※「暴力犯罪」包含強盜、搶奪、故意殺人、擄人勒贖、重大恐嚇取財、重傷害、強制性交。 ※「竊盜犯罪」包含普通、重大、汽車、機車等竊盜案件。				

(七)各分局本期與 101 年同期刑案比較分析表：

(以下各圖「102」表示 102 年 1-6 月，「101」表示 101 年 1-6 月。)

一新興分局

項目		發生數	破獲數	破獲率	查獲案犯數
全般 刑案	本期	1,229 件	1076 件	87.55%	1,033 人
	101 年同期	1,972 件	1310 件	66.43%	1,144 人
	增減數	-743 件	-234 件	+21.12%	-111 人
	增減率	-37.68%	-17.86%		-9.70%
暴力 犯罪	本期	13 件	12 件	92.31%	8 人
	101 年同期	13 件	4 件	30.77%	5 人
	增減數	0 件	+8 件	+61.54%	+3 人
	增減率	—	+200.00%		+60.00%
竊盜 犯罪	本期	400 件	352 件	88.00%	123 人
	101 年同期	704 件	389 件	55.26%	134 人
	增減數	-304 件	-37 件	+32.74%	-11 人
	增減率	-43.18%	-9.51%		-8.21%
詐欺 犯罪	本期	30 件	35 件	116.67%	22 人
	101 年同期	71 件	39 件	54.93%	41 人
	增減數	-41 件	-4 件	+61.74%	-19 人
	增減率	-57.75%	-10.26%		-46.34%

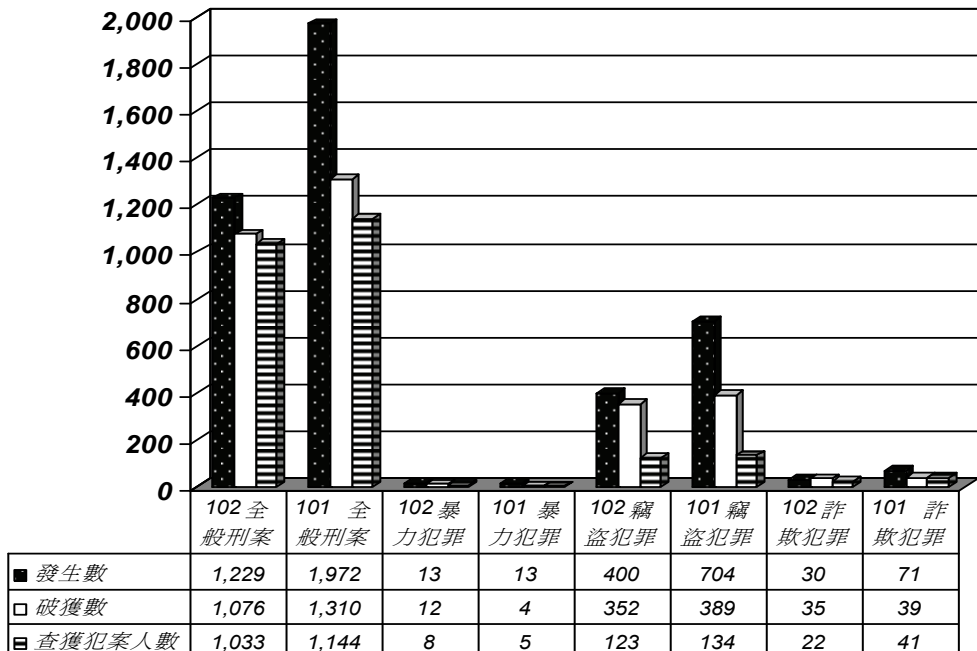

市政府各單位業務報告（警察局）

—鹽埕分局

項目		發生數	破獲數	破獲率	查獲案犯數
全般 刑案	本期	188 件	272 件	144.68%	250 人
	101 年同期	241 件	355 件	147.30%	322 人
	增減數	-53 件	-83 件	-2.62%	-72 人
	增減率	-21.99%	-23.38%		-22.36%
暴力 犯罪	本期	3 件	6 件	200%	6 人
	101 年同期	2 件	1 件	50%	1 人
	增減數	+1 件	+5 件	+150%	+5 人
	增減率	+50.00%	+500.00%		+500.00%
竊盜 犯罪	本期	53 件	83 件	156.60%	29 人
	101 年同期	63 件	100 件	158.73%	47 人
	增減數	-10 件	-17 件	-2.13%	-18 人
	增減率	-15.87%	-17.00%		-38.30%
詐欺 犯罪	本期	10 件	9 件	90%	17 人
	101 年同期	15 件	19 件	126.67%	24 人
	增減數	-5 件	-10 件	-36.67%	-7 人
	增減率	-33.33%	-52.63%		-29.17%

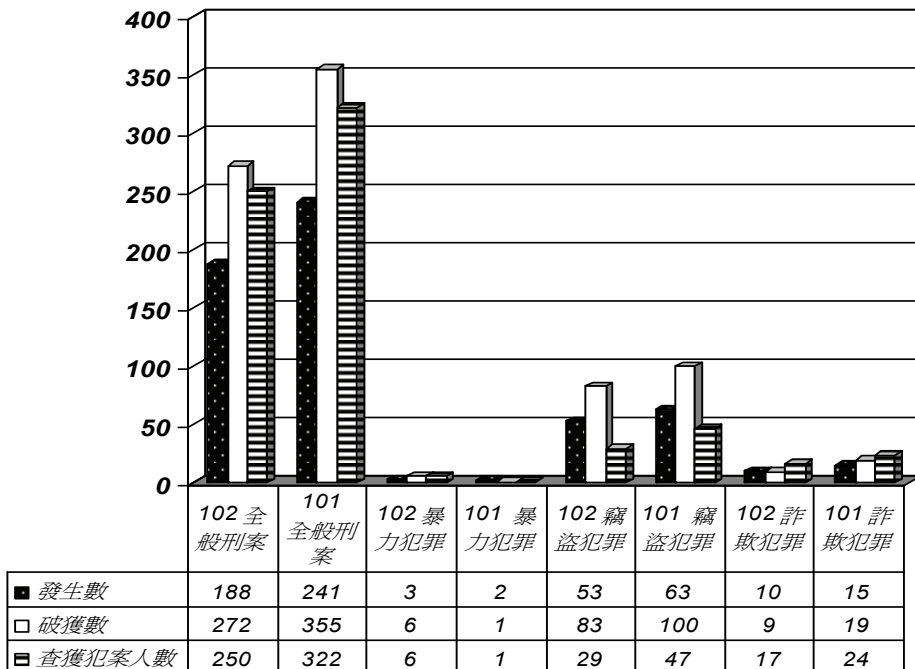

—左營分局

項目		發生數	破獲數	破獲率	查獲案犯數
全般 刑案	本期	1,323 件	1,047 件	79.14%	991 人
	101 年同期	1,666 件	1,145 件	68.73%	1,031 人
	增減數	-343 件	-98 件	+10.41%	-40 人
	增減率	-20.59%	-8.56%		-3.88%
暴力 犯罪	本期	17 件	16 件	94.12%	11 人
	101 年同期	27 件	25 件	92.59%	22 人
	增減數	-10 件	-9 件	+1.53%	-11 人
	增減率	-37.04%	-36.00%		-50.00%
竊盜 犯罪	本期	494 件	313 件	63.36%	170 人
	101 年同期	634 件	336 件	53%	144 人
	增減數	-140 件	-23 件	+10.36%	+26 人
	增減率	-22.08%	-6.84%		+18.06%
詐欺 犯罪	本期	66 件	65 件	98.48%	76 人
	101 年同期	101 件	52 件	51.49%	54 人
	增減數	-35 件	+13 件	+46.99%	+22 人
	增減率	-34.65%	+25.00%		+40.74%

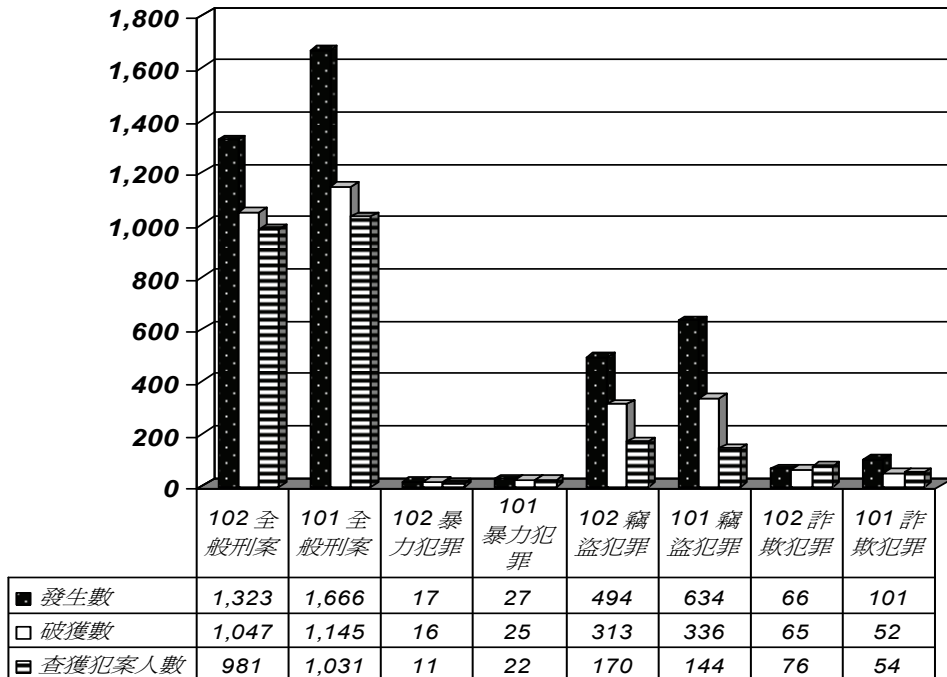

市政府各單位業務報告（警察局）

—鼓山分局

項目		發生數	破獲數	破獲率	查獲案犯數
全般 刑案	本期	849 件	698 件	82.21%	672 人
	101 年同期	1,184 件	681 件	57.52%	628 人
	增減數	-335 件	+17 件	+24.69%	+44 人
	增減率	-28.29%	+2.50%		+7.01%
暴力 犯罪	本期	5 件	3 件	60%	4 人
	101 年同期	7 件	6 件	85.71%	7 人
	增減數	-2 件	-3 件	-25.71%	-3 人
	增減率	-28.57%	-50.00%		-42.86%
竊盜 犯罪	本期	290 件	235 件	81.03%	133 人
	101 年同期	411 件	198 件	48.18%	103 人
	增減數	-121 件	+37 件	+32.85%	+30 人
	增減率	-29.44%	+18.69%		+29.13%
詐欺 犯罪	本期	23 件	27 件	117.39%	33 人
	101 年同期	54 件	35 件	64.81%	34 人
	增減數	-31 件	-8 件	+52.58%	-1 人
	增減率	-57.41%	-22.86%		-2.94%

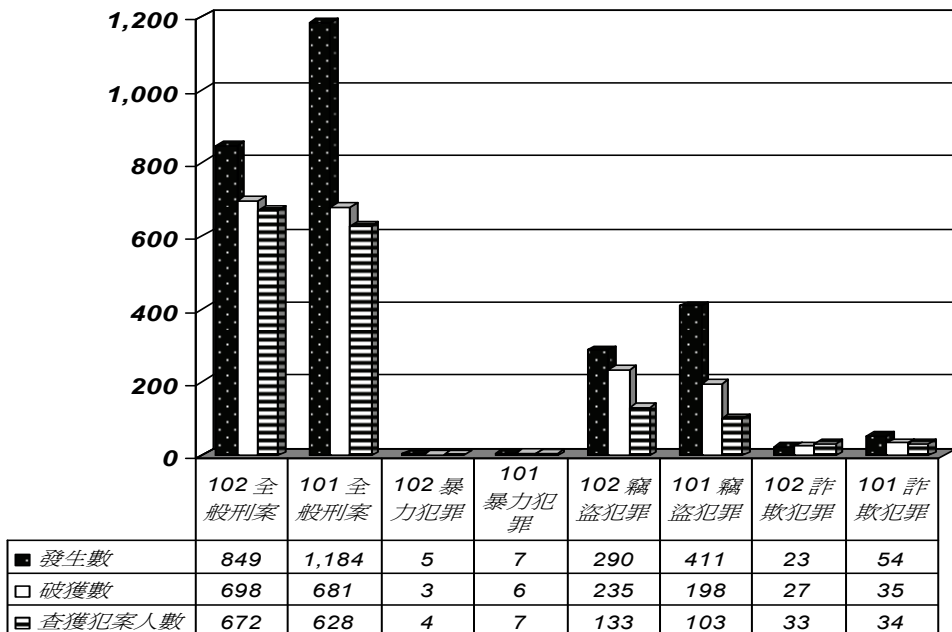

—苓雅分局

項目		發生數	破獲數	破獲率	查獲案犯數
全般 刑案	本期	1,300 件	987 件	75.92%	901 人
	101 年同期	1,954 件	1,220 件	62.44%	949 人
	增減數	-654 件	-233 件	+13.48%	-48 人
	增減率	-33.47%	-19.10%		-5.06%
暴力 犯罪	本期	11 件	12 件	109.09%	10 人
	101 年同期	19 件	10 件	52.63%	18 人
	增減數	-8 件	+2 件	+56.46%	-8 人
	增減率	-42.1%	+20.00%		-44.44%
竊盜 犯罪	本期	576 件	344 件	59.72%	141 人
	101 年同期	823 件	481 件	58.44%	146 人
	增減數	-247 件	-137 件	+1.28%	-5 人
	增減率	-30.01%	-28.48%		-3.42%
詐欺 犯罪	本期	55 件	48 件	87.27%	63 人
	101 年同期	125 件	31 件	24.80%	65 人
	增減數	-70 件	+17 件	+62.47%	-2 人
	增減率	-56.00%	+54.84%		-3.08%

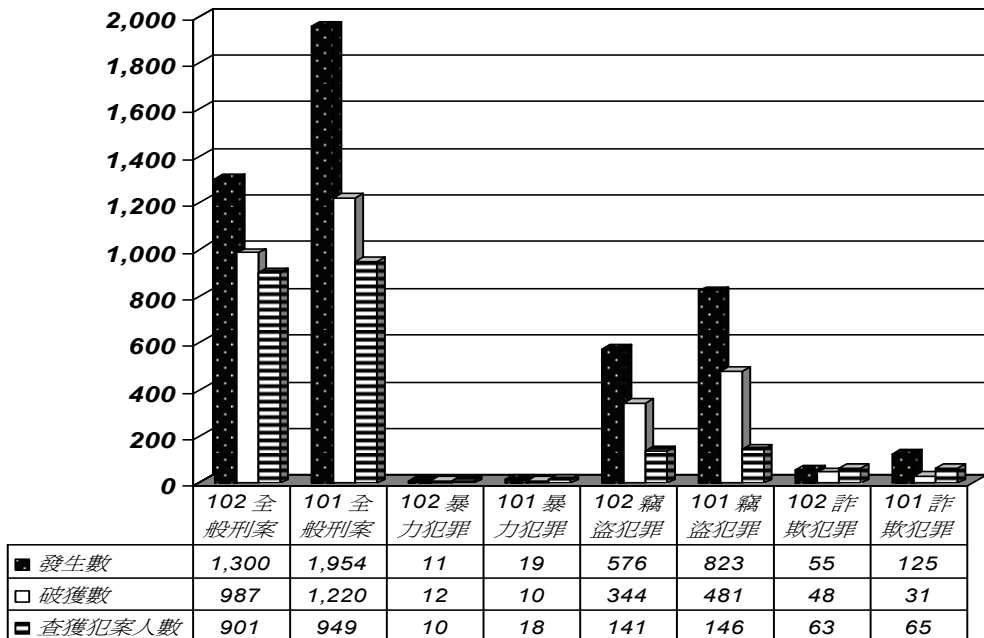

市政府各單位業務報告（警察局）

—三民一分局

項目		發生數	破獲數	破獲率	查獲案犯數
全般 刑案	本期	796 件	647 件	81.28%	585 人
	101 年同期	1,270 件	731 件	57.56%	665 人
	增減數	-474 件	-84 件	+23.72%	-80 人
	增減率	-37.32%	-11.49%		-12.03%
暴力 犯罪	本期	11 件	13 件	118.18%	17 人
	101 年同期	10 件	9 件	90%	10 人
	增減數	+1 件	+4 件	+28.18%	+7 人
	增減率	+10.00%	+44.44%		+70.00%
竊盜 犯罪	本期	381 件	301 件	79%	162 人
	101 年同期	607 件	272 件	44.81%	122 人
	增減數	-226 件	+29 件	+34.19%	+40 人
	增減率	-37.23%	+10.66%		+32.79%
詐欺 犯罪	本期	32 件	32 件	100%	35 人
	101 年同期	75 件	45 件	60%	40 人
	增減數	-43 件	-13 件	+40%	-5 人
	增減率	-57.33%	-28.89%		-12.50%

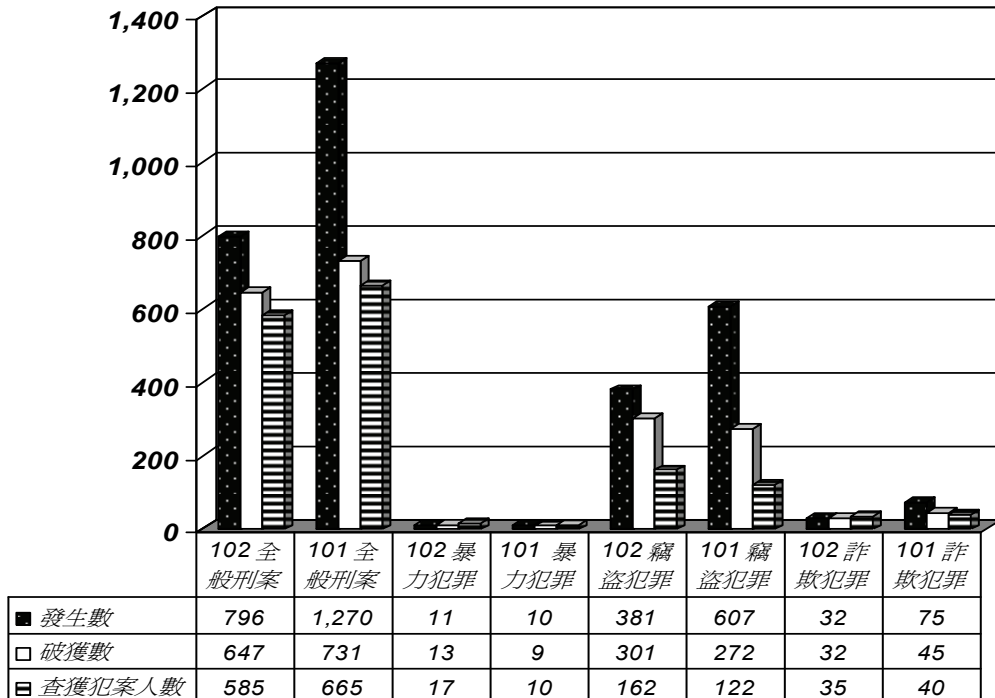

一三民二分局

項目		發生數	破獲數	破獲率	查獲案犯數
全般 刑案	本期	1,611 件	1,273 件	79.02%	1,187 人
	101 年同期	2,204 件	1,225 件	55.58%	1,047 人
	增減數	-593 件	+48 件	+23.44%	+140 人
	增減率	-26.91%	+3.92%		+13.38%
暴力 犯罪	本期	9 件	9 件	100%	20 人
	101 年同期	16 件	11 件	68.75%	9 人
	增減數	-7 件	-2 件	+31.25%	+11 人
	增減率	-43.75%	-18.18%		+122.22%
竊盜 犯罪	本期	589 件	395 件	67.06%	201 人
	101 年同期	946 件	418 件	44.19%	168 人
	增減數	-357 件	-23 件	+22.87%	+33 人
	增減率	-37.74%	-5.50%		+19.64%
詐欺 犯罪	本期	49 件	49 件	100%	70 人
	101 年同期	190 件	95 件	50%	77 人
	增減數	-141 件	-46 件	+50.00%	-7 人
	增減率	-74.21%	-48.42%		-9.09%

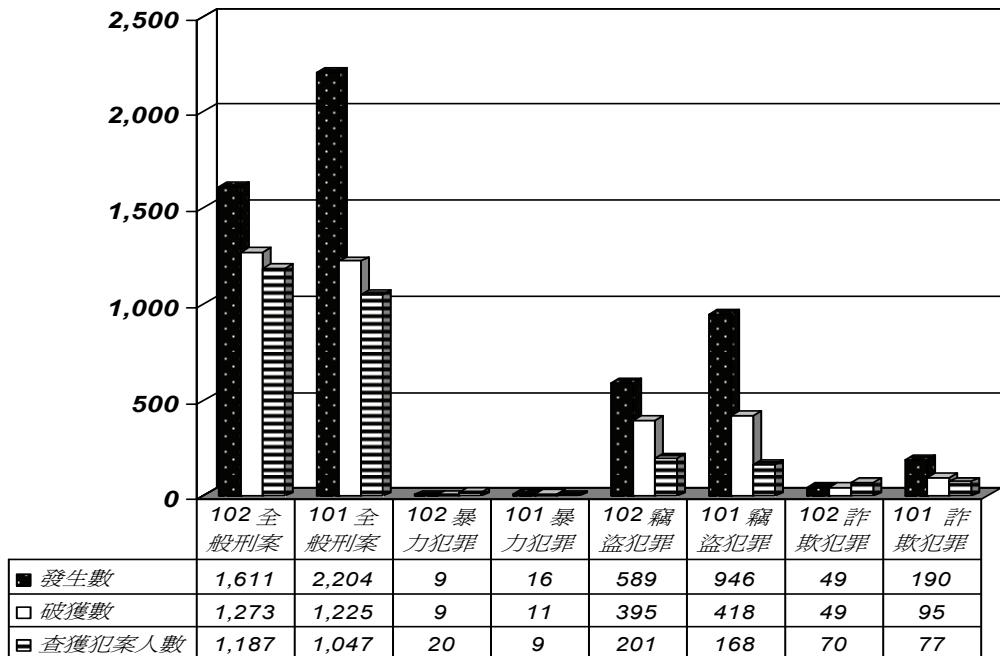



市政府各單位業務報告（警察局）

—前鎮分局

項目		發生數	破獲數	破獲率	查獲案犯數
全般刑案	本期	1,622 件	1,179 件	72.69%	1,075 人
	101 年同期	2,103 件	1,256 件	59.72%	1,309 人
	增減數	-481 件	-77 件	+12.97%	-234 人
	增減率	-22.87%	-6.13%		-17.88%
暴力犯罪	本期	15 件	13 件	86.67%	9 人
	101 年同期	26 件	19 件	73.08%	25 人
	增減數	-11 件	-6 件	+13.59%	-16 人
	增減率	-42.31%	-31.58%		-64.00%
竊盜犯罪	本期	666 件	372 件	55.86%	115 人
	101 年同期	842 件	351 件	41.69%	158 人
	增減數	-176 件	+21 件	+14.17%	-43 人
	增減率	-20.90%	+5.98%		-27.22%
詐欺犯罪	本期	33 件	45 件	136.36%	44 人
	101 年同期	148 件	61 件	41.22%	94 人
	增減數	-115 件	-16 件	+95.14%	-50 人
	增減率	-44.70%	-26.23%		-53.19%

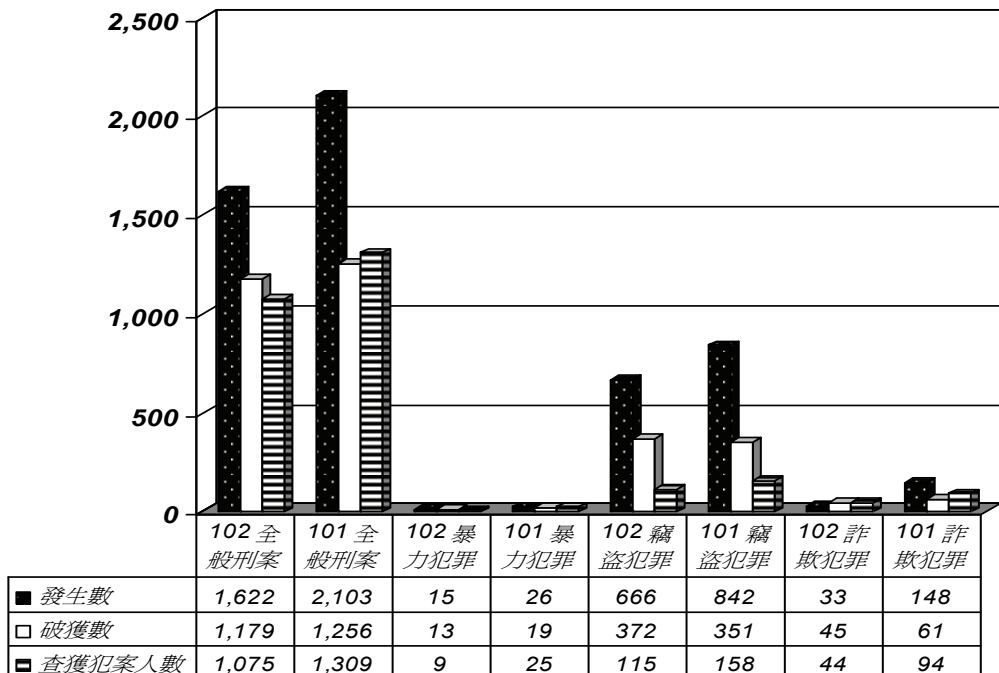

—小港分局

項目		發生數	破獲數	破獲率	查獲案犯數
全般刑案	本期	894 件	736 件	82.33%	726 人
	101 年同期	1,214 件	976 件	80.40%	882 人
	增減數	-320 件	-240 件	+1.93%	-156 人
	增減率	-26.36%	-24.59%		-17.69%
暴力犯罪	本期	9 件	9 件	100%	8 人
	101 年同期	9 件	6 件	66.67%	4 人
	增減數	0 件	+3 件	+33.33%	+4 人
	增減率	—	+50.00%		+100.00%
竊盜犯罪	本期	370 件	251 件	67.84%	154 人
	101 年同期	469 件	259 件	55.22%	147 人
	增減數	-99 件	-8 件	+12.62%	+7 人
	增減率	-21.11%	-3.09%		+4.76%
詐欺犯罪	本期	28 件	26 件	92.86%	52 人
	101 年同期	39 件	39 件	100%	37 人
	增減數	-11 件	-13 件	-7.14%	+15 人
	增減率	-28.21%	-33.33%		+40.54%

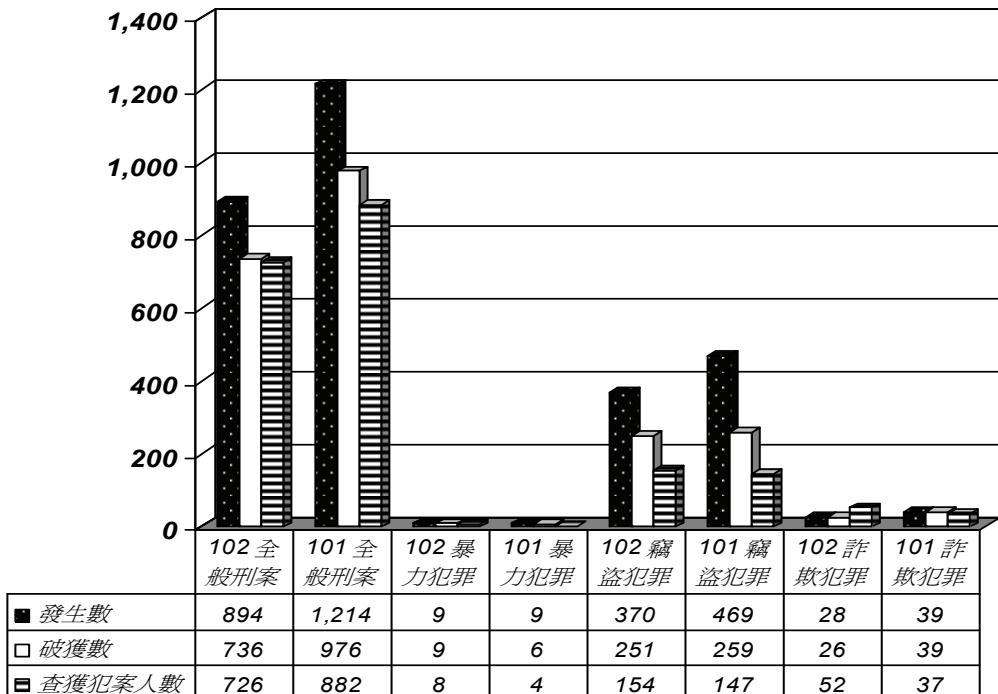

市政府各單位業務報告（警察局）

—楠梓分局

項目		發生數	破獲數	破獲率	查獲案犯數
全般 刑案	本期	1,099 件	742 件	67.52%	597 人
	101 年同期	1,327 件	821 件	61.87%	855 人
	增減數	-228 件	-79 件	+5.65%	-258 人
	增減率	-17.18%	-9.62%		-30.18%
暴力 犯罪	本期	9 件	8 件	88.89%	11 人
	101 年同期	19 件	13 件	68.42%	19 人
	增減數	-10 件	-5 件	+20.47%	-8 人
	增減率	-52.63%	-38.46%		-42.11%
竊盜 犯罪	本期	509 件	315 件	61.89%	117 人
	101 年同期	545 件	216 件	39.63%	104 人
	增減數	-36 件	+99 件	+22.26%	+13 人
	增減率	-6.61%	+45.83%		+12.50%
詐欺 犯罪	本期	75 件	37 件	49.33%	47 人
	101 年同期	102 件	65 件	63.73%	82 人
	增減數	-27 件	-28 件	-14.4%	-35 人
	增減率	-26.47%	-43.08%		-42.68%

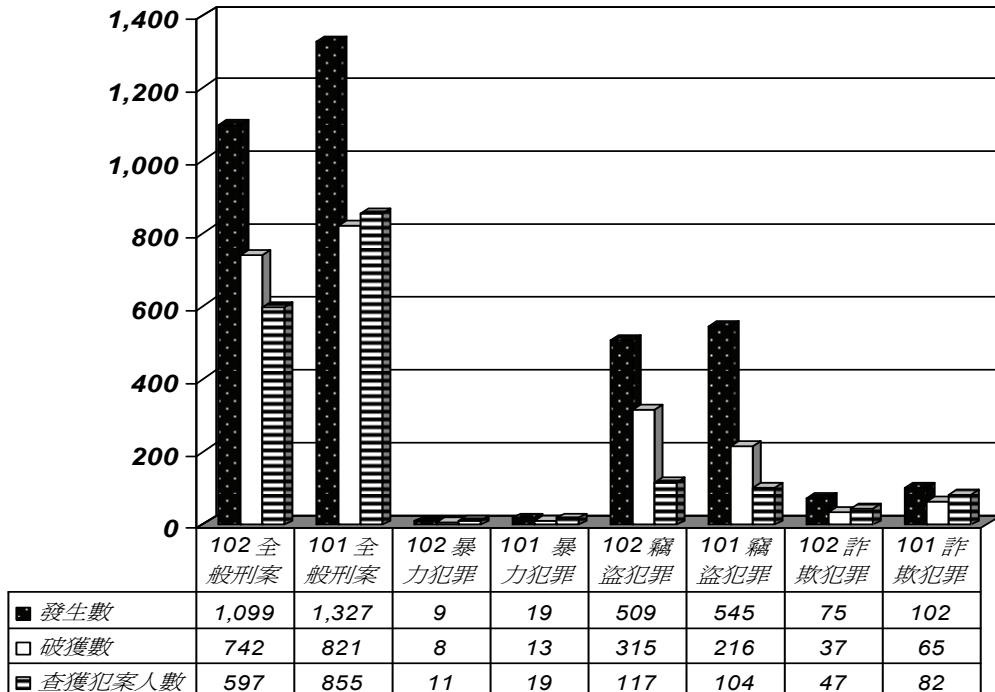

—鳳山分局

項目		發生數	破獲數	破獲率	查獲案犯數
全般 刑案	本期	2,704 件	2,013 件	74.45%	1,948 人
	101 年同期	3,544 件	2,142 件	60.44%	2,051 人
	增減數	-840 件	-129 件	+14.01%	-103 人
	增減率	-23.70%	-6.03%		-5.02%
暴力 犯罪	本期	7 件	7 件	100.00%	7 人
	101 年同期	36 件	36 件	100.00%	46 人
	增減數	-29 件	-29 件	0.00%	-39 人
	增減率	-80.56%	-80.56%		-84.78%
竊盜 犯罪	本期	988 件	598 件	60.53%	291 人
	101 年同期	1,418 件	603 件	42.52%	242 人
	增減數	-430 件	-5 件	+18.01%	+49 人
	增減率	-30.32%	-0.83%		+20.25%
詐欺 犯罪	本期	151 件	106 件	70.20%	92 人
	101 年同期	282 件	125 件	44.33%	120 人
	增減數	-131 件	-19 件	+25.87%	-30 人
	增減率	-46.45%	-15.20%		-25.00%

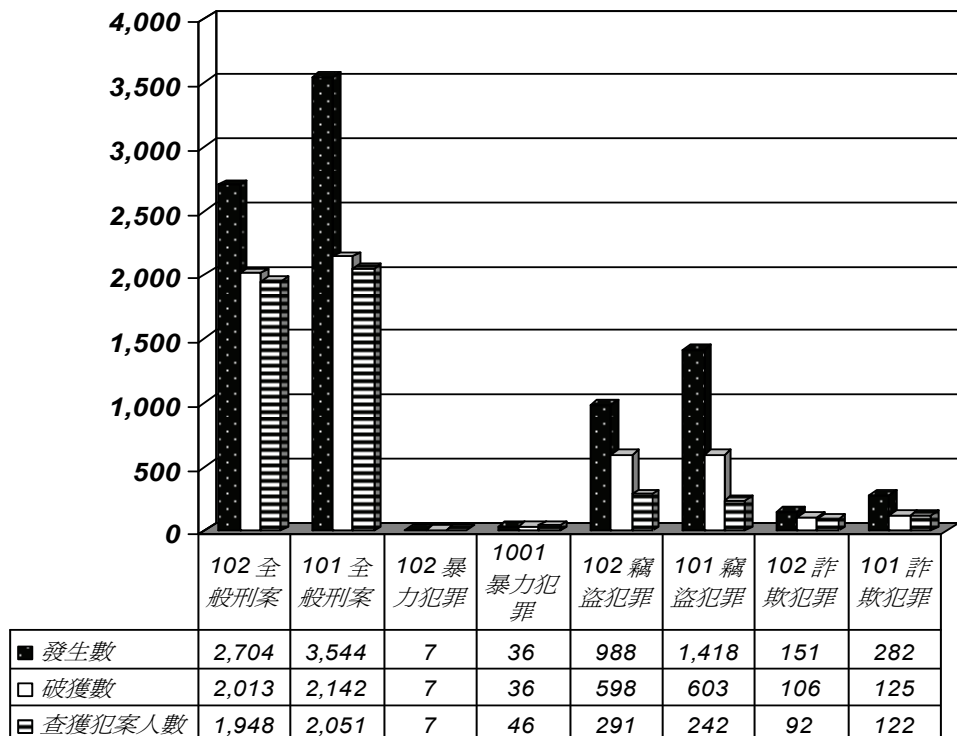

市政府各單位業務報告（警察局）

—仁武分局

項目		發生數	破獲數	破獲率	查獲案犯數
全般 刑案	本期	1,441 件	1,061 件	73.63%	1,205 人
	101 年同期	1,889 件	1,204 件	63.74%	1,123 人
	增減數	-448 件	-143 件	+9.89%	+82 人
	增減率	-23.72%	-11.88%		+7.30%
暴力 犯罪	本期	9 件	8 件	88.89%	6 人
	101 年同期	6 件	2 件	33.33%	1 人
	增減數	+3 件	+6 件	+55.56%	+5 人
	增減率	+50.00%	+300.00%		+500.00%
竊盜 犯罪	本期	492 件	309 件	62.80%	199 人
	101 年同期	847 件	431 件	50.89%	133 人
	增減數	-355 件	-122 件	+11.91%	+66 人
	增減率	-41.91%	-28.31%		+49.62%
詐欺 犯罪	本期	59 件	40 件	67.80%	94 人
	101 年同期	105 件	64 件	60.95%	93 人
	增減數	-46 件	-24 件	+6.85%	+1 人
	增減率	-43.81%	-37.50%		+1.08%

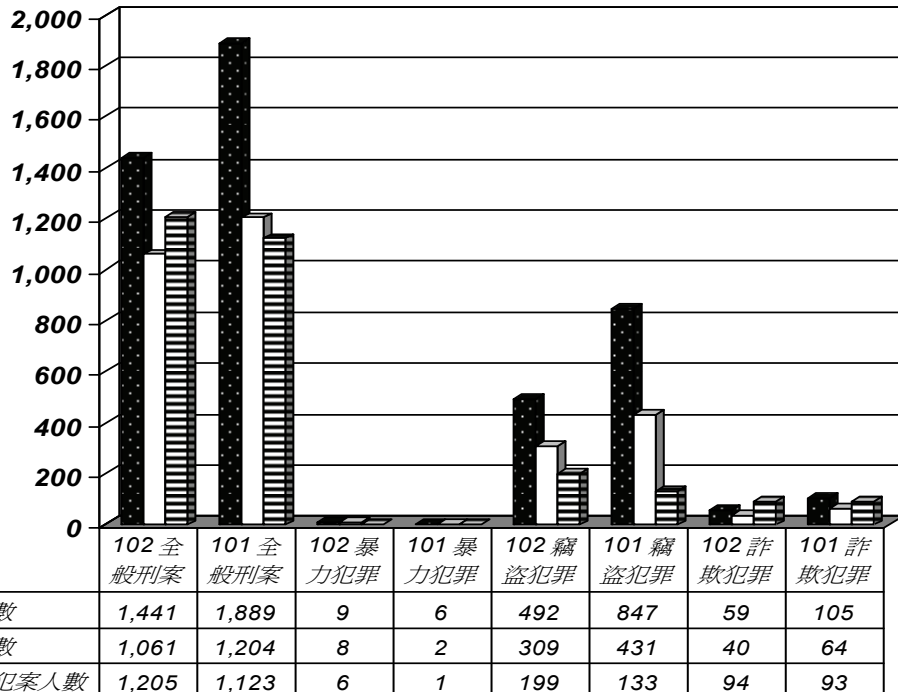

—林園分局

項目		發生數	破獲數	破獲率	查獲案犯數
全般 刑案	本期	1,092 件	940 件	86.08%	957 人
	101 年同期	1,876 件	1,322 件	70.47%	1,284 人
	增減數	-784 件	-382 件	+15.61%	-327 人
	增減率	-41.79%	-28.90%		-25.48%
暴力 犯罪	本期	6 件	8 件	133.33%	14 人
	101 年同期	12 件	5 件	41.67%	9 人
	增減數	-6 件	+3 件	+91.66%	+5 人
	增減率	-50.00%	+60.00%		+55.56%
竊盜 犯罪	本期	383 件	312 件	81.46%	133 人
	101 年同期	649 件	330 件	50.85%	157 人
	增減數	-266 件	-18 件	+30.61%	-24 人
	增減率	-40.99%	-5.45%		-15.29%
詐欺 犯罪	本期	31 件	44 件	141.94%	26 人
	101 年同期	70 件	46 件	65.74%	49 人
	增減數	-39 件	-2 件	+76.23%	-23 人
	增減率	-41.43%	-2.35%		-46.94%

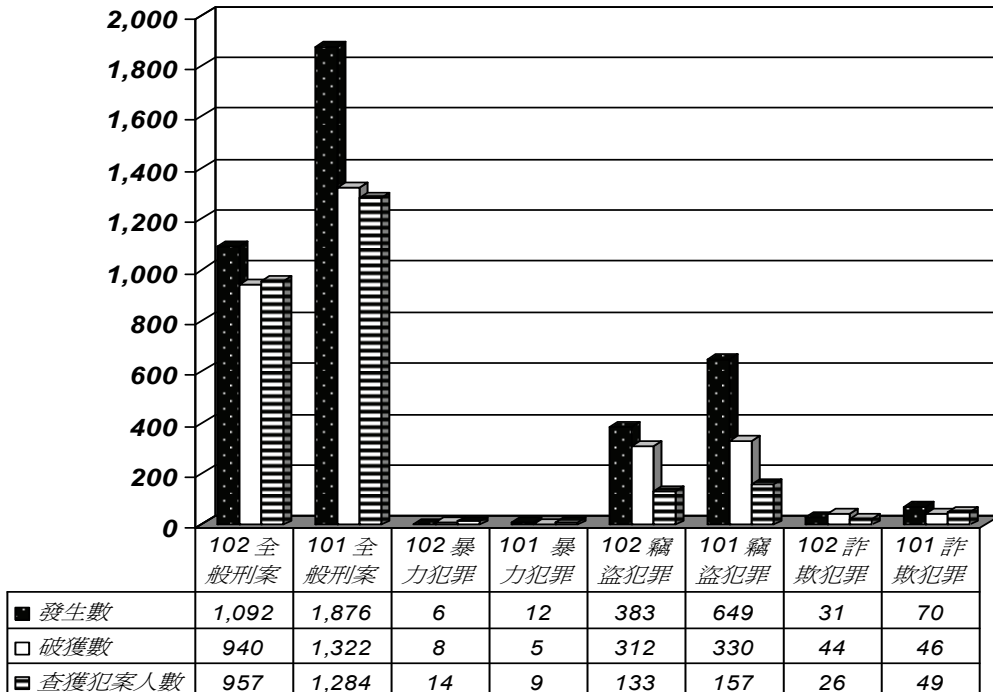

市政府各單位業務報告（警察局）

—岡山分局

項目		發生數	破獲數	破獲率	查獲案犯數
全般 刑案	本期	1,368 件	1,040 件	76.02%	1,147 人
	101 年同期	1,940 件	1,408 件	72.58%	1,413 人
	增減數	-572 件	-368 件	+3.44%	-266 人
	增減率	-29.49%	-26.14%		-18.83%
暴力 犯罪	本期	7 件	7 件	100%	9 人
	101 年同期	21 件	14 件	66.67%	22 人
	增減數	-14 件	-7 件	+33.33%	-13 人
	增減率	-66.67%	-50.00%		-59.09%
竊盜 犯罪	本期	496 件	262 件	52.82%	163 人
	101 年同期	631 件	344 件	54.52%	180 人
	增減數	-135 件	-82 件	-1.7%	-17 人
	增減率	-21.39%	-23.84%		-9.44%
詐欺 犯罪	本期	52 件	31 件	59.62%	51 人
	101 年同期	120 件	68 件	56.67%	122 人
	增減數	-68 件	-37 件	+2.95%	-71 人
	增減率	-56.67%	-54.41%		-58.20%

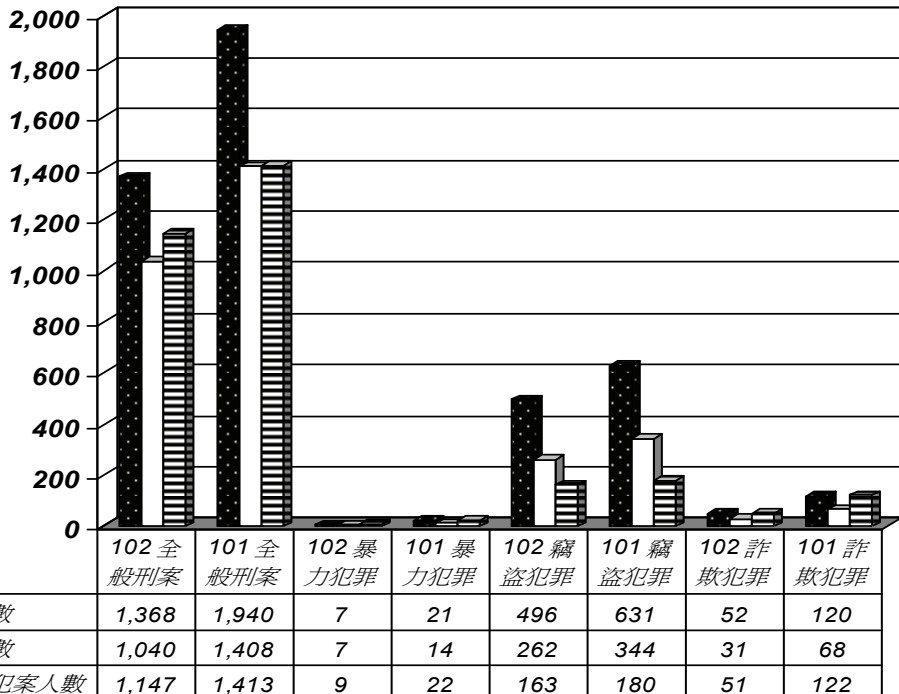

一湖內分局

項目		發生數	破獲數	破獲率	查獲案犯數
全般刑案	本期	918 件	682 件	74.29%	640 人
	101 年同期	1,048 件	793 件	75.67%	738 人
	增減數	-130 件	-111 件	-1.38%	-98 人
	增減率	-12.40%	-13.40		-13.28%
暴力犯罪	本期	7 件	7 件	100%	8 人
	101 年同期	14 件	10 件	71.43%	7 人
	增減數	-7 件	-3 件	+28.57%	+1 人
	增減率	-50.00%	-30.00%		+14.29%
竊盜犯罪	本期	302 件	146 件	48.34%	79 人
	101 年同期	341 件	199 件	58.36%	79 人
	增減數	-39 件	-53 件	-10.02%	0 人
	增減率	-11.44%	-26.63%		—
詐欺犯罪	本期	61 件	39 件	63.93%	31 人
	101 年同期	76 件	42 件	55.26%	66 人
	增減數	-15 件	-3 件	+8.67%	-35 人
	增減率	-19.74%	-7.12%		-53.03%

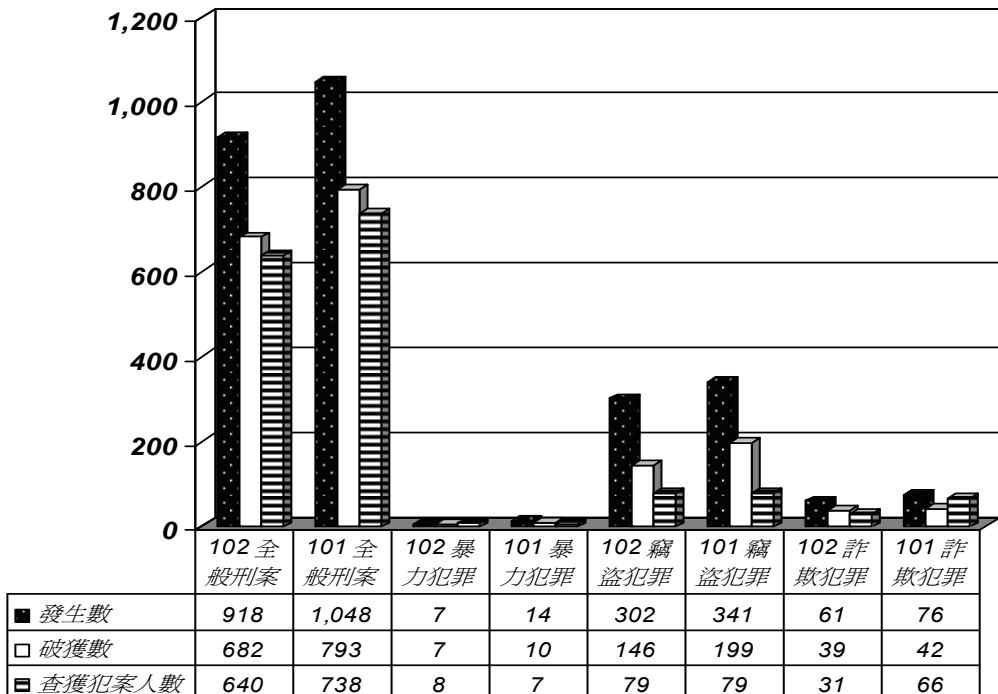



市政府各單位業務報告（警察局）

—旗山分局

項目		發生數	破獲數	破獲率	查獲案犯數
全般 刑案	本期	736 件	564 件	76.63%	670 人
	101 年同期	971 件	678 件	69.82%	681 人
	增減數	-235 件	-114 件	+6.81%	-11 人
	增減率	-24.20%	-16.81%		-1.62%
暴力 犯罪	本期	3 件	3 件	100%	9 人
	101 年同期	2 件	1 件	50%	1 人
	增減數	+1 件	+2 件	+50%	+8 人
	增減率	+50.00%	+200.00%		+800.00%
竊盜 犯罪	本期	193 件	130 件	67.36%	118 人
	101 年同期	351 件	195 件	55.56%	124 人
	增減數	-158 件	-65 件	+11.8%	-6 人
	增減率	-45.01%	-33.33%		-4.84%
詐欺 犯罪	本期	50 件	15 件	30.00%	8 人
	101 年同期	73 件	38 件	52.05%	34 人
	增減數	-23 件	-23 件	-22.05%	-26 人
	增減率	-31.51%	-60.53%		-76.47%

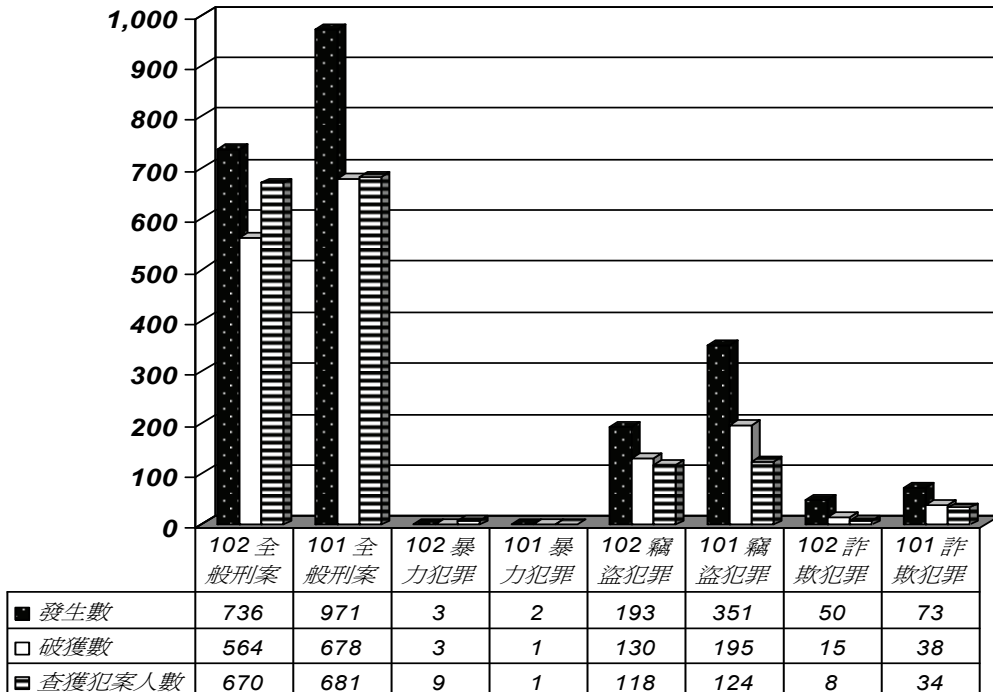

一六龜分局

項目		發生數	破獲數	破獲率	查獲案犯數
全般 刑案	本期	147 件	148 件	100.68%	188 人
	101 年同期	154 件	170 件	110.39%	245 人
	增減數	-7 件	-22 件	-9.71%	-57 人
	增減率	-4.54%	-12.94%		-23.27%
暴力 犯罪	本期	1 件	1 件	100%	1 人
	101 年同期	1 件	1 件	100%	1 人
	增減數	0 件	0 件	0.00%	0 人
	增減率	--	--		--
竊盜 犯罪	本期	37 件	44 件	118.92%	51 人
	101 年同期	49 件	57 件	116.33%	66 人
	增減數	-12 件	-13 件	+2.59%	-15 人
	增減率	-24.49%	-22.81%		-22.73%
詐欺 犯罪	本期	5 件	4 件	80.00%	6 人
	101 年同期	2 件	12 件	600.00%	8 人
	增減數	+3 件	-8 件	-520.00%	-2 人
	增減率	+150.00%	-66.67%		-25.00%

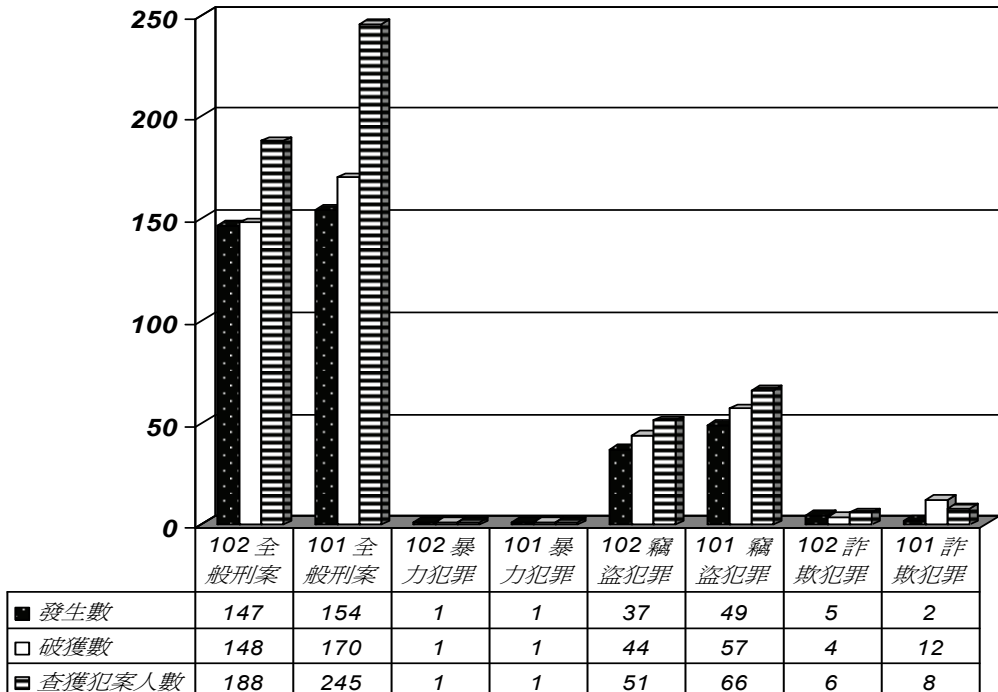

### (八)綜合分析：

1. 本期全般刑案發生數中以竊盜案件占 37.37% 最多，詐欺案件占 4.19% 次之，暴力案件占 0.73%。暴力案件中又以搶奪案件占 59.86% 居多，竊盜案件中則以普通竊盜占 61.38% 為主，機車竊盜占 30.72% 次之，顯見搶奪、普通竊盜及機車竊盜仍為本市刑案防制重點。
2. 本期暴力犯罪發生數較 101 年同期減少 98 件，其中最為市民詬病之搶奪案件，發生數即較 101 年同期減少 30 件，減幅達 26.09%。
3. 本期與市民生活密切相關之汽車竊盜發生 565 件，機車竊盜發生 2,218 件，較 101 年同期汽車竊盜減少 301 件，機車竊盜減少 863 件；此外，普通竊盜發生 4,432 件，較 101 年同期減少 1,946 件。
4. 本期詐欺案件發生數較年同期減少 839 件，另破獲集團性詐欺案共 35 件、426 人。
5. 綜合觀之：
  - (1) 本期治安狀況分析，在全般刑案、暴力犯罪、竊盜及詐欺等案件等均呈發生數下降，整體治安狀況趨勢平穩。
    - ① 全般刑案方面：呈現發生數減少 27.25%，較 101 年同期減少 7,238 件；破獲率上升，較 101 年同期增加 12.48 個百分點。
    - ② 暴力犯罪方面，呈現發生數減少 40.83%，較 101 年同期減少 98 件；破獲率上升，較 101 年同期增加 19.87 個百分點。
    - ③ 竊盜犯罪方面，呈現發生數減少 30.10%，較 101 年同期減少 3,110 件；破獲率上升，較 101 年同期增加 15.68 個百分點。
    - ④ 查緝詐欺集團成效方面，本局本期計查獲 35 件、426 人。攔截 15 件受騙匯款，金額高達 602 萬 7,342 元。
  - (2) 由以上數據顯示，本期全般刑案、暴力犯罪及竊盜案件等，均呈發生數下降，破獲率在全般刑案及竊盜案上升，暴力犯罪則略為下降，本局將持續推動各項預防及打擊犯罪、改善治安之措施，諸如為防制全般刑案之發生，訂定「全面防制全般刑案專案評核計畫」；訂定「調閱民宅、商家、公司及機關監視器影像資料處理作業程序」、持續推動「加強查緝毒品販賣中小盤執行計畫」、規劃制服員警暫緩實施刑案績效評核，全力投入刑案預防工作、免費「自行車防竊標碼」服務、加強治安熱區分析及強化勤務作為等，並提供民眾全方位的服務，兢兢業業持續精進警政業務，俾讓市民享有安心、安全、安定的生活環境。

### 二、交通狀況分析：

(一)交通現狀：

本市台 1 線省道（民族路段）、台 17 線濱海公路沿線、九如路、站前建國路、光遠路、中山西路、經武路與高速公路、快速道路交流道周邊等重要路段的交通秩序與停車問題日趨複雜；此外，高雄大眾捷運系統線上治安與交通秩序，以及例假日風景區與易塞車路段交通疏導，為本局主要交維勤務部署重點。

(二)交通事故統計、分析：

本期 A1 類交通事故計發生 107 件、死亡 112 人、受傷 37 人。

1. 本局本期與去年同期 A1、A2 類交通事故分析表：

車禍類別	項目	發生件數	受傷人數	死亡人數
A1	本期	107	37	112
	去年同期	128	57	130
	增減數	-21	-20	-18
A2	本期	22,553	30,786	
	去年同期	21,345	29,093	
	增減數	1,208	1,693	

2. 各分局轄區本期與去年同期 A1 類交通事故分析表：

A1 類交通事故分析報表																			
項目	分隊	新興	鹽埕	左營	鼓山	苓雅	三民一	三民二	前鎮	小港	楠梓	鳳山	仁武	林園	岡山	湖內	旗山	六龜	合計
	發生件數	本期	3		2	5	3	2		2	5	4	6	17	19	16	9	12	2
101 年同期		4		8	3	5	2	4	6	3	2	11	13	23	19	16	8	1	128
比較		-1		-6	2	-2		-4	-4	2	2	-5	4	-4	-3	-7	4	1	-21
死亡人數	本期	3		2	6	3	2		2	5	4	6	20	20	16	9	12	2	112
	101 年同期	5		8	3	5	2	4	6	3	2	11	13	23	19	16	9	1	130
	比較	-2		-6	3	-2		-4	-4	2	2	-5	7	-3	-3	-7	3	1	-18

## 市政府各單位業務報告（警察局）

### (三) 交通事故肇因分析：

1. 本期 A1 類交通事故：以「未讓車」（含幹支道、轉彎直行、左右方車）發生 22 件為肇事原因之首；酒後駕車 15 件次之；未注意車前狀況 14 件次之；違反號誌管制 13 件再次之。
2. 本期最易「酒駕肇事」10 大路段：

易肇事路段	A1 件數	A1 死亡	A1 受傷	A2 件數	A2 受傷	A3 件數	總件數	總受傷
仁武區鳳仁路	3	3		23	35	5	31	35
楠梓區高楠公路	2	2	1	18	24	4	24	25
三民區民族一路				19	23	3	22	23
小港區中山四路				16	18	6	22	18
苓雅區建國一路	1	1		14	19	5	20	19
苓雅區中正一路				14	19	5	19	19
小港區沿海一路				14	14	3	17	14
前鎮區中山四路				16	19	1	17	19
鳳山區五甲一路	1	1		11	11	5	17	11
仁武區高楠公路	2	2		13	19	1	16	19
加總累計	9	9	1	158	201	38	205	202

3. 本期最易肇事 10 大路段：

易肇事路段	A1 件數	A1 死亡	A1 受傷	A2 件數	A2 受傷	A3 件數	總件數	總受傷
三民區民族一路	1	1		856	1,195	350	1,207	1,195
三民區九如一路				539	716	522	1,061	716
苓雅區中正一路				387	502	478	865	502
前鎮區中山四路	3	3	1	481	678	347	831	679
仁武區鳳仁路	9	9		519	677	272	800	677
左營區翠華路	3	3	1	396	527	247	646	528
苓雅區建國一路	2	2		331	429	290	623	429
左營區民族一路	1	1	1	383	528	219	603	529
新興區中山一路				407	534	196	603	534
三民區大順二路				415	585	172	587	585
加總累計	19	19	3	4,714	6,371	3,093	7,826	6,374

4. 本期最易肇事時段為：16-18 時最多（5,068 件）、18-20 時次之（4,005 件）、22-24 時再次之（3,916 件）。

時段	00   02	02   04	04   06	06   08	08   10	10   12	12   14	14   16	16   18	18   20	20   22	22   24	合計
件數	683	370	407	2,828	3,733	3,864	3,836	1,843	5,068	4,005	2,616	3,916	33,169

5. 本期肇事車種：以機車 13,370 件最多、自（營）小客車 13,207 件次之、自（營）小貨車 2,394 件再次之。

6. 綜合分析：

- (1) 本期最易肇事時段以 16-18 時 5,068 件最多，可能與下班時段車流量大有關，本局已要求各分駐（派出）所、交通分隊每日編排該時段交通崗勤務，以加強疏導車流，減少車禍發生。
- (2) 本期易發生酒駕時段為 22-24 時，可能與民衆宵夜飲酒有關，本局已要求每週至少編排 3 天次之夜間取締酒駕勤務，以減少酒駕情事發生。
- (3) 針對 10 大易肇事路段，本局已會請交通局、公路總局、養工處及相關市府單位，商討道路工程改善，以避免工程設計不當所造成之 A1 事故發生。（本期計有改善 15 處）
- (4) 本局並已針對上述之肇事原因、易發生路段及時段等分析擬訂防制策略、規劃勤務部署，並加強取締酒後駕車及各項惡性違規，訂定相關評核計畫，律定獎懲，以降低 A1、A2 事故之發生。

## 參、淨化社會治安環境

### 一、強化治安工作計畫作為：

#### (一) 遏制毒品氾濫，建立健康城市：

1. 為因應暑假期間毒品氾濫，防制毒販於該期間販賣毒品戕害國家未來主人翁，本局特於暑假期間配合「青春專案」執行「加強掃蕩毒品工作執行計畫」，期動員全體警察團隊結合民間力量，威力掃蕩查緝各級毒品犯罪組織，制敵於機先，避免青少年於暑假期間感染吸毒惡習，預防毒品新生人口成長，進而保障民衆生命、身體、財產之安全。
2. 警察機關查獲之第 3 級毒品以愷他命為大宗，因其成癮性較低，不肖人士透過低價及滲透視聽娛樂場所、旅宿場所、私人俱樂部及小吃部等地點進行販毒或舉辦吸毒派對，吸引好奇民衆參加，達成販毒之目的。本局依據警政署函頒計畫訂定「全國同步查緝第 3 級毒品專案行動」，要

求各單位應針對前揭場所加強情資蒐報及嚴密掃蕩勤務，並持續查緝第 3 級毒品之製造、運輸、販賣集團，以有效阻斷第 3 級毒品之供給及施用情形，並防杜其進而施用第 1、2 級毒品。

3. 為防制毒品戕害莘莘學子，本局就校園毒品可能之來源管道，全面清查與掃蕩，於週末假日及暑假期間，配合青春專案縝密規劃擴大臨檢，突擊掃蕩青少年聚集之 KTV、舞廳、PUB 等容易集體施用毒品之高風險場所，將毒品阻絕於校園之外。
4. 本期遏止毒品氾濫（製造、販賣、吸食及持有）成效如下：
  - (1) 第一級毒品：查獲 948 件、1,046 人，重量 2.02708 公斤。
  - (2) 第二級毒品：查獲 1,209 件、1,348 人，重量 496.95319 公斤。
  - (3) 第三級毒品：查獲 81 件、81 人，重量 26.40524 公斤。

### (二) 全力檢肅、防制竊盜：

1. 推動「住宅竊盜諮詢安全顧問」服務機制：

強化犯罪預防宣導工作，推動住宅防竊檢測服務，協助審視住宅環境防竊設施並提供改進意見，讓民衆感受到政府對大眾關切問題之重視與改善決心，以提昇市民防竊能力，防止住宅竊案發生。本期計提供 10,018 位民衆諮詢服務。
2. 推動「易銷贓管道業者管理及聯繫」機制：

本局訂定「高雄市防制贓物自治條例」，業獲貴會三讀通過並於 101 年 10 月 25 日公告施行，責成各分局、大隊加強易銷贓場所營業之管控聯繫，清查可能銷贓情形，杜絕銷贓管道，另建置「整合性查贓作業管理系統」，針對各類易銷贓場所，落實查訪、取締，指派專人持續建檔、列管，加強交叉比對，追查贓物來源，循贓緝犯，以有效阻斷銷贓管道，降低竊盜案件發生。（本期計因查贓破獲刑案 2,608 件、2,265 人）
3. 聲請羈押竊盜慣犯：

對慣（累）犯嫌疑人，於移送（報告）書註明「建請聲請羈押以利擴大偵辦或依法從重求刑並宣付保安處分」等意見，俾檢察官擴大偵辦、預防再犯；另經檢察官聲押遭駁回之竊盜案件，如確有羈押之必要，即補強相關事證，報請檢察官向法院提出抗告。
4. 成立資源回收場聯合稽查小組：

本市自 100 年 7 月 1 日起成立「資源回收場聯合查察小組」，由本局會同市政府環境保護局、經濟發展局、工務局（經濟管理處、違章建築拆除大隊）、都市發展局等相關局處、臺電公司及所轄警察分局，執行聯合稽查行動，發現有非法收贓或處理廢棄物，情節輕者立即開單告發，

裁處罰鍰；重者依刑法收受贓物罪移送或依建築相關法規予以斷水斷電。本期共計執行 6 次，每月執行 1 次，並於仁武及湖內等區域，分別查獲 1 家資源回收業者未依規定設簿登記及收受贓物，予以行政裁罰及移送偵辦，持續展現市府執行公權力之決心，另向業者宣導警民配合之相關措施。

(三)執行「緝豺專案」：

依本局「加強查緝高利貸放（重利罪）工作執行計畫」訂定查緝指數目標值為 3，本期計查獲 95 件、220 人，換算目標值為 6.74，達成率為 224.6 %。

(四)查緝「地下電台、地攤等販售偽劣假藥」專案：

為有效打擊偽劣假藥，確實維護國民健康及消費者權益，本局配合衛生署加強查緝，以有效防範並遏止偽劣假藥流竄販售，建立民衆安全用藥之空間。本期計查獲 20 件、51 人及市價 3,112 萬 3,880 元偽劣藥品。

(五)執行「治安狀況督導評核方案」：

本期評核期間為 102 年 1 月 1 日至 6 月 30 日工作成效：

1. 掃除黑道幫派作為：本項工作本局總成績暫列 80.5 分，總成績暫列「優等」。
2. 打擊詐欺犯罪作為：本局 102 年上半年度報署核分 35 件，目前總得分數為 1,866 分。
3. 檢肅槍枝毒品作為：
  - (1) 槍枝部分：本局查獲經鑑定具殺傷力共 96.9 支，尚待鑑定共 42 支。
  - (2) 毒品部分：本局共獲得 21,555.6 分，達成率 100.49%。
4. 維護校園安全作為：本局獲得 100 分。
5. 保障婦幼安全作為：本局獲得 100 分。
6. 治安狀況指標評核：
  - (1) 全般刑案發生率及破獲率得分 15 分（滿分 15 分）。
  - (2) 犯罪指標發生率及破獲率得分 10 分（滿分 10 分）。

二、本期其他專案工作績效：

項 目	執行成果
檢肅不良幫派	檢肅治平專案目標 17 件、98 人、組合幫派 75 個、687 人。
查緝非法槍械	破獲 96 件、122 人，起獲制式長（短）槍枝 67 支、非制式（含改造）槍枝 79 支，合計 146 支、各式子彈 2,092 顆。



## 市政府各單位業務報告（警察局）

肅竊查贓	查獲汽機車竊盜集團性犯罪 10 件、35 人，起獲汽車 18 部、機車 25 部；查獲專案自行車竊盜犯罪 12 件、17 人，起獲自行車 84 部。
查緝坊間非法竊聽工作	查獲 6 件、13 人。
取締職業賭場	取締職棒簽賭 6 件、9 人，一般賭博案件 356 件、1,294 人。
查捕各類逃犯	查獲各類逃犯 2,476 人。
取締色情、賭博電玩	取締色情案件 215 件 1,021 人，色情廣告 322 件。查獲有照電玩賭博 8 件、501 台，無照電玩賭博 12 件 34 台，無照陳列 37 件、100 台。
查處非法外國人	逃逸外籍勞工 86 人、外籍人士犯罪案件共 30 件、32 人。

### 肆、全方位的預防策略

#### 一、構築社區安全系統：

##### (一)普設監錄系統：

截至 102 年 6 月底止，本市現有監視系統計 1 萬 5,291 支攝影機（原有 1 萬 5,244 支，加鼓山自強里 32 支、鳳山南成里 13 支及捷運鳳山西站出口處 2 支），原高雄市地區 1 萬 1,701 支、原高雄縣地區 3,590 支（路口 2,339 支、村里 1,251 支）。另目前建置中計有 372 組、4,393 支攝影機，其中原高雄市地區 2,417 支、原高雄縣地區 1,976 支臚列如后：

1. 「100 年度加強本市各行政區安全 e 化聯防機制，預算經費 7,467 萬 3,496 元，建置 167 組 1,777 支，於 101 年 1 月 10 日決標，因有可歸責於廠商之事由未於 102 年 8 月 9 日完工，延誤履約期限情節重大，依本案採購契約第 17 條第 1 項第 5、10 款之規定逕予終止契約，目前辦理終止契約及結算中。
2. 「100 年度加強本市各行政區安全 e 化聯防機制，101 年度預算經費計 1 億 513 萬 5,534 元，建置 202 組 2,553 支，已於 102 年 6 月 21 日完工。
3. 「鼓山區龍井里裝設社區安全 E 化監控安全防護網－錄影監視系統建置採購案」（178 萬 687 元），增設 3 組 45 支攝影鏡頭，於 11 月 15 日開工施作，102 年 2 月 25 日竣工。
4. 「101 年度林園區五福里裝設社區安全 e 化聯防機制錄影監視系統建置案」（89 萬元），增設 16 支攝影鏡頭，於 101 年 12 月 5 日決標，惟廠

商無故未履約，已於 102 年 4 月 29 日解除契約並沒入履約保證金，另案招標於 102 年 7 月 17 日決標，7 月 29 日簽訂契約，8 月 23 日開工施作。

5. 「101 年度楠梓區宏毅里裝設社區安全 e 化聯防機制錄影監視系統建置案」（92 萬元），增設 21 支攝影鏡頭，於 101 年 12 月 11 日決標，惟廠商無故未履約，已於 102 年 4 月 29 日解除契約，另案招標於 102 年 7 月 31 日以新台幣 91 萬 5,000 元整決標，並於 102 年 8 月 13 日完成簽約及開工。

(二)維護案：

102 年度錄影監視系統定期保養維修案（1,474 萬元），102 年 3 月 1 日上網公告（國際標一等標期 40 日），102 年 4 月 24 日第二次順利決標，5 月 3 日簽訂契約，另於 5 月 28 日辦理契約變更，履約工期至 102 年 11 月 31 日完成。

(三)表揚績優巡守隊：

本（102）年度本府警察局編列績優守望相助隊獎助金計 476 萬 2,000 元，於 11 月辦理績優守望相助隊評選後發放，以獎勵代替補助，輔導守望相助隊正常運作，強化里社區自我防衛體系，協助維護鄰里社區治安。

(四)輔導申請內政部補助治安社區營造情形：

102 年上半年輔導前金區後金里等共 40 個里守望相助隊、社區發展協會，獲內政部社區治安營造補助各 6 萬 9,300 元，合計 277 萬 2,000 元，作為守望相助隊裝備購置及相關治安事務運用。

(五)購買守望相助隊裝備：

有鑑於守望相助隊員服勤裝備缺乏，經第 1 屆第 5 次議會建議購買 11 項守望相助隊裝備，動用預算 3,420 萬元。採購包括：

1. 共同裝備：手電筒、交通指揮棒、木警棍、警笛、反光背心等 5 項。（已於 9 月 4 日配發完畢）
2. 個人裝備：短袖運動衫、長袖運動衫、防寒外套、運動鞋、運動帽、雨衣等 6 項。（俟 9 月 11、12 日驗收後配發）

(六)社區治安營造工作：

1. 重視「社區治安會議」：

為增進警民關係，宣導治安政績，辦理「社區治安會議」，除聽取民衆治安建言，適切予以回應外，並就反詐欺、防搶、防竊盜、自行車防竊編碼、家暴、防災等主題加強宣導。本期共辦理 323 場，參加民衆計 17,106 人。

## 市政府各單位業務報告（警察局）

### 2. 社區治安防衛工作績效：

本市守望相助隊平日與警察機關、志工及善心人士等，關懷轄區獨居老人、弱勢人士，對整體社會安全維護體系有極大之助益，本期協助偵破各類刑案計 50 件，對社區安全維護有極大之助益。

### 二、關注少年健康成長：

#### (一)本市少年犯罪分析：

##### 1. 本期與去年同期全般刑案比較分析：

項目		查獲少年犯人數		
		男	女	小計
全般刑案	本期	707	103	810
	101 年同期	832	150	982
	增減數	-125	-47	-172
暴力犯罪	本期	22	2	24
	101 年同期	39	1	40
	增減數	-17	1	-16
竊盜犯罪	本期	227	28	255
	101 年同期	261	60	321
	增減數	-34	-32	-66
傷害犯罪	本期	113	9	122
	101 年同期	135	15	150
	增減數	-22	-6	-28
公共危險	本期	54	10	64
	101 年同期	119	23	142
	增減數	-65	-13	-78
毒品犯罪	本期	52	6	58
	101 年同期	39	9	48
	增減數	+13	-3	+10
詐欺犯罪	本期	15	11	26
	101 年同期	21	9	30
	增減數	-6	2	-4
妨害風化	本期	29	1	30
	101 年同期	53	2	55
	增減數	-24	-1	-25

備註	※「全般刑案」包含暴力、竊盜及其他刑案。 ※「暴力犯罪」包含強盜、搶奪、故意殺人、擄人勒贖、重大恐嚇取財、重傷害、強制性交。 ※「竊盜犯罪」包含普通、重大、汽車、機車等竊盜案件。
----	---

2. 教育程度分析：

項目	國小	國中	高中職	大專	其他	合計
本期	58	391	333	24	4	810
101 年同期	58	486	411	24	3	982
增減數	0	-95	-78	0	1	-17

3. 校內、外犯罪地點分析：

項目	校內	校外	合計
本期	118	692	810
101 年同期	138	844	982
增減數	-20	-152	-172

(二) 宣導及預防矯治重點工作：

1. 本市本期犯案少年（經少年法庭裁定列管或有觸犯法令者）計有 810 人（男 707 人，女 103 人），其中竊盜案 255 人最多、公共危險案 64 人次之、毒品案 58 人再次之，將作為日後宣導預防矯治重點。
2. 查訪與輔導並重：本市列管少年共 860 人（男 709 人，女 151 人），受理輔導個案 7 人，定期實施查訪約制、輔導工作；本期共查訪 1,997 人次，輔導 34 人次。
3. 加強實施「有效取締不良場所」工作：本期共實施專案 15 次，勸導登記 11,508 人。
4. 追蹤訪查中輟學生：建立中輟學生之名冊，執行個案追蹤輔導，使其返回學校復學，並防止其誤入歧途，期能改過向善。本期共尋獲 366 位中輟生。
5. 積極防制幫派、霸凌暴力及毒品入侵校園：
  - (1) 持續加強校園巡邏及犯罪預防宣導工作，灌輸學生法律常識及提升自我保護之能力。
  - (2) 深入佈線調查黑道幫派介入校園發展組織等不法情事。
  - (3) 綿密通報機制，與教育網絡共同防制幫派滲入及校園霸凌暴力。

- (4)積極掌握個案學生涉及幫派動態，全力偵辦校園暴力及吸收在校學生加入幫派組織之案件。
- (5)對有吸食毒品經查獲移送少年法院者，加強查訪、輔導約制，防止再犯。
- (6)致力經營「三區（勤區、學區、社區）共構」高關懷少年希望工程，有效防止高關懷學生淪為被害或犯罪之目標。
- (7)本局各分局針對轄內少年犯（虞犯）造冊列管，依警勤區家戶訪查作業規定訪查，並於每年 1、4、7、10 月針對渠等危害程度、家庭功能、經濟來源、交往關係等，分析評鑑研判再犯機率，以預防再犯為績效管考標準：
  - ①一級列管少年查訪：一般列管少年，依原規定由分局每月查訪 1 次。少年警察隊選擇參加不良組織、重大犯罪少年為重點查訪對象，毒品部分則下述二、三級認輔。
  - ②二級列管少年查訪：查獲少年施用 3、4 級毒品移送後至審理確定期間之在學學生（有學校輔導機制），每二星期查訪 1 次，由少年警察隊執行之。
  - ③三級列管少年查訪：查獲少年施用 3、4 級毒品移送 後至審理確定期間之非在學學生（無列管輔導機制），每一星期查訪 1 次，由少年警察隊執行之。

(8)本期查獲少年加入幫派 37 人，毒品案 58 人，校園霸凌案 5 件 14 人。

6. 持續實施「春風專案」：

本局結合市府社會局、教育局、衛生局及民間公益團體等單位，共同辦理各類公益活動。本期計舉辦 4 月 1 日於體技館配合高雄市撞球協會辦理全國國、高中組港都盃撞球比賽、4 月 13 日於美麗島站配合高雄市國稅局辦理「魔術秀自信廉潔最無敵廉政反貪魔術 PK 賽」、6 月 8 日於文化中心辦理 102 年警察節設攤宣導活動、6 月 29 日澄清湖棒球場舉辦 102 年暑假「經典青春第一棒預防犯罪」活動等預防犯罪宣導活動，共 331 場次，參加人數約 93,999 人次。

三、全心守護婦幼安全：

(一)加強婦幼安全宣導：

主動派員走入社區，結合機關、社團、學校活動，以行動劇或演講方式加強婦幼安全宣導。本期共宣導 217 場次，參加人數約 62,928 人次。

(二)執行護童勤務：

針對全市國中、小，規劃護童勤務，以提供兒童保護與服務，維護學童上

、下學之安全。

(三)加強性侵害防治：

- 1.持續推動性侵害案件整合性團隊服務方案「一站式服務」方式，減少被害人重複陳述二次傷害，提高性侵害案件處理效率，確實保障被害人權益。
- 2.持續推動全國首創「專業團隊早期鑑定模式」，有效協助檢察官及法官了解被害人身心狀況及其證詞之可信度。
- 3.本市「天梭專案」首創增列性侵害嫌疑犯動態掌控（限刑法第 221 條、第 222 條、第 226 條、第 226 條之 1 及第 332 條第 2 項移送之性侵害嫌疑犯），由警察局所屬各分局刑責區每月查訪 1 次，並登錄其「交通工具」、「行動電話」、「交往對象」、「經濟來源」等查訪資料，約制加害人於入監服刑前之空窗期避免再犯。100 年 8 月啟動本專案後，截至 102 年 6 月 30 日止列管對象計 154 人，皆尚未有再犯之狀況，成效良好。
- 4.本期計發生性侵害案件 154 件，破獲 143 件。

(四)建構社區家庭暴力案件防範系統：

- 1.結合社會局持續推動幸福里鄰～「家庭守護大使」等社區治安防衛力量之延伸，健全家庭暴力防範體系，並要求分駐（派出）所員警深入發掘兒虐事件提報「高風險家庭」，詳為評估後，立即通報轄區家庭暴力防治官初步篩選，由本局兒童保護官審核後轉報市府社會局社工室。本期計通報高風險家庭 283 件。
- 2.本期計受理家庭暴力案件 3,276 件，聲請保護令 827 件，執行保護令 1,009 件。

四、表揚見義勇為市民：

本期協助破獲各類刑案之民眾計 5 人，特別安排在市政會議中公開表揚，共核發獎金 6 萬元，藉以拋磚引玉，建立「市民參與，共維治安」觀念。

五、持續推動「社區輔警」協勤工作：

目前全市計有 326 名輔警，協助警察於深夜時段（凌晨 0-6 時）梭巡守護社區安全。本期「社區輔警」總計協助破獲刑案 2 件、尋獲汽車 10 輛、機車 181 輛。

六、無線電計程車與保全業者參與治安聯防成效：

將本市無線電計程車（共 11 家電台，2,340 輛計程車）及保全業者（共 88 家，保全員 13,450 名，巡邏汽車 240 輛、機車 167 輛）加以整合，協助打擊犯罪。本期表揚 12 位保全人員，協助破獲各類刑案計 11 件。

七、積極降低再犯率：

強化應受尿液採驗 7,817 人查訪及採驗工作，提高到驗率，呈陽性反應 439 人；對於重大刑事案件慣犯及竊盜累犯積極建請聲押（本期計有強盜案 2 人、搶奪案 12 人、竊盜案 16 人聲押獲准）；另針對全市治安顧慮人口 6,655 名，落實執行動態訪查與靜態資料建立工作，確實掌握行蹤，防制再犯。

### 八、強化 DNA 建檔比對：

本期 DNA 強制建檔人數為 446 件，另因 DNA 比中嫌犯案件計 104 件、114 人；比中連續案計 30 件、97 案。

## 伍、保障市民交通安全

### 一、加強防制危險駕車作為：

每星期五、六、日強化防制危險駕車勤務作為，以遏止飆車歪風，本期（102 年 1~6 月）規劃防制危險駕車勤務計實施專案 55 次，使用警力 50,689 人次，依公共危險罪移送法辦 9 人，以道路交通管理處罰條例第 43 條舉發者 113 件。

### 二、加強防制交通事故作為：

(一)針對易酒駕違規及肇事路段，持續規劃「取締酒後駕車」專案勤務，並由行政科於執行威力路檢勤務規劃時，將「取締酒駕」納入勤務項目中。在酒駕高風險地區加強執法工作部分，已由本局交通大隊機動分隊，每日編排取締酒駕專責警力，以巡邏機動稽查攔檢酒駕違規方式強化執法效能，自 101 年 6 月 1 日配合警政署全國取締酒駕大執法工作，每日分區、分時段要求各單位規劃取締酒駕專案勤務，為期 2 個月，達到降低酒駕事故成效。

(二)加強易肇事原因（如：人為違規、疏忽或工程缺失）、車種（機車、小自客、大貨車、大客車或腳踏自行車等）、時段、路段（省道、快速道路、市區道路或產業道路）、年齡（青少年 18 歲以下、青年、壯年及老年人 65 歲以上）、型態（側撞、擦撞、追撞、路口交岔撞或自摔、自撞等）等相關因素與地區特性深入交叉分析，俾供各分駐（派出）所所長及員警瞭解，能於執行巡邏、路檢防搶勤務時，兼顧交通事故防制作為，並規劃停留時間，提升見警率，讓用路人遵守交通安全規則，必要時，則結合監、警聯合稽查。

### (三)加強交安宣導：

1. 主動提供各類交通事故防制訊息（如多事故路段、路口）及酒後駕車事故防制宣導資料，市府各單位及大眾傳播媒體，利用 CMS 或 LED 電子看板加強宣導；此外，利用各項集會、活動等場合，安排員警前往加強交

通安全宣導。

2. 持續主動派員至各級機關、團體與民衆面對面進行交通安全宣導教育，灌輸用路人正確用路觀念並加強路權觀念推展；並透過警廣高雄臺，於上、下午尖峰時段，由本局各分局交通組、分隊即時上線宣導交通路況及行車安全。
3. 三區共構宣導作為：運用社區治安交通座談會、校園聯繫及警勤區員警家戶聯絡訪問時機，加強宣導各級用路人安全觀念及風險認知，彙集各方改善交通建議，適時提道安會報研擬改善措施。
4. 主動協請市府新聞、交通、教育、社會、環保及民政等局處與高雄區監理所於大眾運輸系統、各式運具場站（捷運站體、公車候車亭、公布欄）、鄰里廣播系統進行播音及懸掛交安宣導布條、旗幟，發送宣導摺頁及按各宣導對象（如：年長者、考照人員、職業駕駛人）辦理教育宣導活動，增加宣導廣度及深度。

(四)協助 A1 類交通事故工程會勘改善：

1. A1 類交通事故發生後，由本局交通大隊於 3 日主動邀集相關工程養護機關、路權機關辦理會勘，改善道路幾何設計缺失，於未改善前，督飭所轄分局加強定點巡邏、守望及取締作為，以提供用路人安全駕駛環境，並將會勘結論製成會勘紀錄，函請權責單位作為改善道路交通工程或加強相關勤務規劃之參考，改善進度並每月提本市道路交通督導會報檢討。本局並規劃事故發生地區，由交通組長及派出所所長親自現地導帶勤 10 天，以確實找出車禍形成原因尋求改善之道。
2. 本局對於交通標誌、標線、號誌或其他道路交通工程所發現之缺失，依循道安會報體系主動通報、協調道路管理機關，並參與會勘或主動辦理會勘；另持續配合本府交通局、公路總局第三區工程處，辦理本市易肇事路段（口）交通工程改善，防制交通事故發生。

三、推動「嚴懲惡性交通違規」道安執法計畫：

為減少交通事故，確保用路人生命、財產安全，配合新修正「道路交通管理處罰條例」，藉由交通宣導教育及加強路權執法等，鼓勵民衆參與關懷交通，以創造優質交通環境。本期共計辦理交通宣導 639 場次、舉發闖紅燈等 10 項惡性違規 141,969 件。

四、加強壅塞路段疏導作為：

在本市重要交通幹道路口（平常日 153 處，例假日 95 處），於上、下午尖峰時段派警（民）力執行交通整理、疏導工作，並就本市「主要瓶頸路段（口）派遣固定崗勤，加強審查、督導勤務規劃及執行，對於突發道路壅塞狀況，要求



立即派員全力疏導至交通恢復順暢為止。

### 五、暢通自行車道路網：

針對本市自行車道系統加強違規取締，以維護市民安全順暢之騎乘空間。本期計取締 17,369 件，與 101 年同期比較，減少 1,591 件。

### 六、維護高雄捷運安全與秩序：

(一)本局捷運警察隊於捷運人潮最多之美麗島（05/R10）、左營（R16）、三多商圈（R8）、鳳山西（011）及南岡山（R24）等 5 個站設立機動派出所，受理民衆報案及提供爲民服務，從點、線的巡邏，經由機動派出所的連結，提升爲面的建構，增加見警率，創造優質的捷運治安。

(二)本局與高雄捷運公司建立站體監視錄影畫面調閱機制，藉此標準作業規範之律定適行，以綿密本市治安維護網，並保障個人資料安全、提昇刑案偵查效率及服務品質。

(三)本期共計受理各類案件 163 件，其中破獲各類刑案 7 件，爲民服務 88 件（其中急救傷患 17 人）；執行違反大眾捷運法方面，共計舉發 15 件、勸導 2,506 件。

### 七、交通執法績效：

#### (一)取締交通違規：

本期計取締各項交通違規 524,628 件，其中超速 147,260 件、闖紅燈 74,593 件、未戴安全帽 50,668 件、無照駕駛 9,673 件。

#### (二)執行「淨牌專案」：

加強取締牌照被吊扣、吊銷、蓄意遮掩等違規案件。本期計取締 784 件，查扣無牌照汽機車 59 輛，有助於遏制飛車搶案之發生。

#### (三)全面掃除路霸：

本期計舉發違規廣告物 2 件、拆除 4,667 件，舉發占道營業及以道路爲工作場所 407 件，舉發人行道堆置物品及廢棄物 364 件。

#### (四)取締酒後駕車：

本期計取締酒後駕車 7,458 件；另依刑法第 185 條之 3 公共危險罪移送法辦 3,466 件。

#### (五)執行「安程專案」：

本期計取締計程車違規 782 件，其中無職業駕照 10 件，無執業登記證 16 件。

#### (六)嚴格取締砂石車違規：

每月至少規劃三次以上專案勤務，以防制重大交通事故發生，本期計取締砂石車違規 8,239 件。

(七)查報廢棄車輛：

本期計查報有牌廢棄汽車 154 輛、機車 563 輛，移請環保局完成拖吊汽車 29 輛、機車 240 輛。

陸、建構組織再造核心競爭力：

一、提升整體服務效能：

(一)積極推動內政部「馬上關懷急難救助專案」：

為配合推動本項及時經濟紓困政策，本局自 97 年 10 月 21 日起，責成各分局主動發掘轄內遭逢急迫性變故致生活陷於困境之民衆，本期計通報 1,581 件，其中 1,559 件經區公所審核通過，核發金額 1,151 萬 2,900 元。

(二)警察志工服務：

目前本市警察志工共計有 2,777 人，本期走入社區訪視宣導 2,078 次，協助關懷被害人 9,700 次，救濟急難 515 件，協助其他為民服務事項 43,380 次。

(三)汰換更新警用裝備：

基於維護警察同仁安全，貴會第 1 屆第 5 次會議建議更新警用裝備，目前內政部警政署採購精良 90 手槍（M&Pc9 型）配發本局 335 支，均已配發各分局派出所使用，本局已建請警政署逐年編列預算採購新型精良 90 手槍，並逐年汰換所配發之 90 手槍。另現行兩套無線電系統，全面整合更新為一套新系統，約需經費 6-7 億元，經費龐大，相關更新經費本局已積極建請內政部警政署做整體性統籌規劃並編列經費建置。至於防彈背心，本局已建請內政部警政署後勤組採購防彈衣時，應顧及重量、尺寸及男、女分別，並應全面更新。關於汰換逾使用年限警用車輛，本局 103 年度編列 3,068 萬 6,000 元，因市府財政拮据，無法比照台北市及新北市政府，超過使用年限車輛即汰舊換新，僅能汰換年份老舊不堪繼續使用之車輛。

(四)重視員警身心健康及警察女性主管發展：

貴會第 1 屆第 5 次會議建議，本局為促進員警身心健康，每年定期開辦相關身心健康課程與活動，藉以宣導心理健康與諮商輔導觀念，及傳授正向的舒緩情緒壓力方式。本局目前男、女警比例為 14：1，而男、女性主管比例為 9：1，為積極鼓勵本局女警擔任主管職務，近幾次人事陞遷檢討作業，只要條件相當，且個人有意願，均會加以拔擢，期能增加職務歷練及培養領導能力，並予逐步培育女性警察擔負分局長之重任。

(五)強化動物保護警察功能：

貴會第 1 屆第 5 次會議建議，為鼓勵基層同仁辛勞、提升員警處理動物保護案件效率與主動積極態度，本局針對主動偵破虐待（或傷害）動物涉刑事罰案件、查獲行為人違反動物保護法（涉行政罰部分）案件、協助農業局動物保護處執行動物保護案件聯合稽查、配合動物保護處執行虐待（或傷害）動物案件之處理（涉行政罰部分）及受（處）理一般動物保護案件之執行認真努力、表現良好者，核予適當之獎勵，以激勵員警工作士氣，訂定「協助受、處理動物保護案件獎勵原則」，已於 102 年 7 月 1 日以高市警行字第 10234695200 號函送各單位辦理在案。

### (六)推動成立「義勇觀光騎警隊」：

本局「觀光騎警隊」多年來於各景點、慶典努力、專業、親切的良好形象，業已成功貼合高雄市民及來訪遊客，屢獲好評，是而近年來配合各機關、學校單位活動展演及宣導邀約場次逐年迭增，貴會第 1 屆第 5 次會議建議，業已著手評估「義勇觀光騎警隊」成立各項條件之可行性及效益，冀能結合民間人力、物力擴大服務範圍，本案俟相關經費允許及符合條件且熱心公益義勇騎警隊成員充足，並簽報市府核可後，即籌備成立。

### (七)本期其他為民服務具體成效：

1. 本局勤務指揮中心 110 報案台計受理民衆報案 223,419 件、網路報案 316 件、110 報案電話複式訪查計 52,099 件、指揮調度線上警網立即破獲刑案 843 件、移送法辦 901 人。
2. 本期計尋獲失蹤人口 1,801 人，使失聯家人安返團聚。
3. 本期計受理他轄移轉本轄案件 712 件，本轄移轉他轄案件 842 件。
4. 受理代叫計程車服務 3,642 件。
5. 民衆舉家外出加強住宅安全維護 11,533 件，提供護鈔服務 4,163 件。
6. 處理行政院長、內政部長、警政署長、市長、局長電子信箱等陳情案件，總計 13,156 件。
7. 機動派出所提供民衆即時治安服務 8,147 件。
8. 觀光騎警隊受邀支援遊行或馬術展演 18 次，提供民衆各項服務 9,732 次。
9. 鐵馬騎警隊提供民衆各項服務 2,012 次。
10. 辦理警察刑事紀錄證明書 27,892 件。

## 二、貫徹風紀要求，維護警察榮譽：

### (一)年節監察績優：

內政部警政署「102 年春節監察防貪專案工作」，本局獲評列為「第 2 等」單位。

(二)推動 102 年上半年度「靖紀工作」，並從嚴追究考核監督不周人員責任：

本局 101 年 7-12 月及 1-6 月員警移送法辦（違法案件）

一、101 年 7 至 12 月員警移送法辦（違法案件）：31 件 31 人。

二、102 年 1 至 6 月員警移送法辦（違法案件）：18 件 19 人。

(一)違法案由：

編號	案件	101 (7-12)		102 (1-6)		增 減	
		件數	人數	件數	人數	件數	人數
01	貪污（瀆職）	3	3	1	1	-2	-2
02	公共危險（酒後駕車）	6	6	2	2	-4	-4
03	洩漏國防以外秘密	5	5	2	2	-3	-3
04	傷害	2	2	0	0	-2	-2
05	疏縱人犯	1	1	2	3	+1	+2
06	公共危險（攔查酒駕）	2	2			-2	-2
07	公共危險（肇事逃逸）			1	1	+1	+1
08	偽造文書	1	1	1	1	0	0
09	業務侵占罪	2	2			-2	-2
10	妨害家庭	1	1			-1	-1
11	妨害善良風俗	1	1			-1	-1
12	包庇賭博	1	1			-1	-1
13	隱匿被告證據	2	2			-2	-2
14	詐欺、重利			1	1	+1	+1
15	妨害自由、名譽			2	2	+2	+2
16	家暴案			1	1	+1	+1
17	妨害性自主			1	1	+1	+1
18	參與賭博	2	2	3	3	+1	+1
19	涉親屬竊盜	1	1			-1	-1
20	違反保護令	1	1	1	1	+0	+0
	合 計	31	31	18	19	-13	-12

(二)以案類分析：

1. 參與賭博：3 件 3 人最多。
2. 疏縱人犯：2 件 3 人次之。
3. 洩漏國防以外秘密罪：2 件 2 人再次之。

以分局分析：

1. 鳳山分局：3 件 3 人最多。
2. 旗山分局：2.5 件 2.5 人次之。
3. 新興、苓雅分局：各 2 件 3 人再次之。

(三)本局 102 年 1-6 月員警涉違法交保人數：1 人。

(四)本局 102 年 1-6 月員警涉違法收押人數：0 人。

1. 本期主動查獲員警違法案件計 18 件 19 人；輔導不適任員警退休、辭職、資遣者 4 人，關懷輔導對象 28 人，教育輔導 60 人，列管風紀誘因場所 367 處。
2. 對於轄內警紀誘因場所全面加強取締，凡疏於查察致生風紀問題，相關人員予「即獎即懲，重獎重懲」，並配合人事調整，以收惕勵之效。
3. 本局執行本期「靖紀工作」績效，目前成績暫定 98 分（警政署核定中），風紀情資計蒐報 7 件，查實 6 件。

(三)「維新小組」執行成效：

積極探查取締警紀誘因行業，本期計查獲妨害風化（17 件 143 人）、職業賭場（11 件 253 人）等各類案件 28 件 396 人，查扣金額合計新台幣 147 萬 1,610 元。

(四)表揚員警忠勇忠勤事蹟：

主動發掘、表揚員警忠勇、忠義、忠勤之優良事蹟，藉由媒體或「大高雄警政」期刊加以行銷，激勵同仁行善義舉，提升警察親民愛民形象，形塑優質警察文化，建立模範學習標竿。本期計表揚好人好事 61 件、90 人。

(五)端正警紀未來工作策進作為：

1. 各級主官（管）及督察人員應以身作則，落實風紀宣導、考核、輔導、防制及查處機制。
2. 有積極查處作為者，從優獎勵；發生重大風紀案件，加重處分。
3. 嚴禁同仁勤前（中）飲酒及酒後駕車，違者從重懲處。
4. 淨化風紀誘因場所，清除風紀弊端，機先防範未然。
5. 各級主官（管）應健全內部管理措施。
6. 考核資料互相通報，避免造成脫管。
7. 提倡正當休閒活動，適時調劑身心。
8. 製作案例教育，即時宣導，引以為鑑。
9. 請各單位主官（管）加強下列作法：
  - (1)鼓勵員警以正當休閒活動取代飲宴，並搭乘大眾交通工具，減少員警酒後駕車情事。
  - (2)運用勤務觀測、探訪等措施機先防制，並以辦理重大刑案方式主動積極查辦。
  - (3)全面清查評估有風紀顧慮員警，加強落實輔導考核，以有效防制風紀案件發生。
  - (4)為整頓風紀決心，各單位主官（管）應負風紀成敗責任，從嚴追究各主官（管）督導不周及考核不實責任。

三、勇於創新與學習的專業效能團隊：

(一)全面提升基層員警學能素養，強化核心專業能力：

- 1.鼓勵基層員警在職進修，訂頒「高雄市政府警察局辦理基層員警在職進修執行要點」，明訂給予公假時數每人每週 8 小時、進修學雜費用之補助及學期成績優良者核予行政獎勵之鼓勵措施。
- 2.102 上半年申請在職進修計有博士班 15 人，碩士班 40 人，學士班 43 人；申請在職進修補助人數計 52 人，補助金額計 29 萬 1,703 元，平均補助每人 5,610 元。
- 3.本局長期推動教育部終身學習政策，積極推動帶薪學習制度，鼓勵基層同仁在職進修，執行成效斐然，榮獲教育部頒發「101 年度機關或雇主推動員工帶薪學習制度獎勵」機關類組優等獎。
- 4.訂定獎勵辦法，持續辦理團體英語檢測，截至 102 年 6 月底，通過英檢員警已提升至 22.35%。
- 5.落實辦理各項警用槍械及應勤裝備平時保養與訓練工作，要求每一員警熟悉各項配備之正確操作使用。
- 6.賡續辦理員警學、術科等常年訓練工作，強化員警法學素養、服務態度、心靈成長、實務經驗與體能、警技、執勤標準作業程序等層面傳承與學習成效，共計辦理「創新卓越-幸福高雄」學習列車活動等 19 場次，計有 1,113 人次參加。

(二)永續精進組織經營成效：

- 1.本局配合市府辦理「行政院 101 年度災害防救業務訪評」單項成績第 1 名。
- 2.本局配合市府辦理「行政院 102 年度害防救演習評核」單項成績第 1 名。
- 3.本局辦理 102 年度「民防團隊常年訓練」依內政部 102 年 7 月 3 日內授警字第 1020872284 號函榮獲內政部評核「民防團組」第 1 名。
- 4.高雄市政府參加行政院辦理「2012 金華演習」兵棋推演考核與內政部、經濟部同列「績優單位」。

柒、致力深耕與策進發展指標

一、持續推動「維護社會治安總體治安對策」：

落實執行四大目標—「建構治安網絡，發揮統合力量」、「有效打擊犯罪，確保社會安寧」、「整合社會資源，落實犯罪預防」、「維護社會公義，提升服務品質」。犯罪預防與偵查並重，全面打擊不法活動。

### 二、整合數位化警政系統，強化科技偵防能量：

整合先進的資訊科技支援科學辦案能力，運用警政雲端運算資訊系統，持續執行「M-Police 行動警察建置案」及推廣關聯式分析平台、犯罪地理分析、相片比對、智慧影像辨識等多項輔助刑事案件偵辦系統，並配合治安需求及社區安全。化聯防機制監視錄影系統整合案之推動，協助提供員警執行勤務與辦案多樣化的查詢服務與犯罪分析資料，隨時隨地掌握最新治安狀態，提高警政資訊服務品質；同時賡續開發犯罪行為分析技術，整合鑑識比對資料庫；增強影像處理效能，提高 DNA 建檔及鑑定效能，厚植鑑識及防爆能量，協助維護司法正義；充實科技犯罪偵防設備，提升資通訊網路科技偵查能量、強化警察執法效率與維護治安能力，以建構智慧安全、永續發展的優質生活環境。

### 三、嚴格取締重大交通違規，維護交通安全與順暢：

除持續加強交通安全宣導，並加強取締惡性交通違規，以有效防制危險駕車（飆車）及酒駕惡行；鼓勵民衆共同參與關懷交通，養成用路人遵守路權習慣，創造優質交通環境，維護全體市民生命財產安全。

### 四、建構大高雄都會整體錄影監視系統—塑造優質社區治安環境：

以「鄰里有視訊，家戶皆平安」、「視訊無障礙，安全有保障」為目標，落實縣市合併監視系統平台之整合。並以「城鄉無差距，治安擺第一」之構想，配合逐年延伸之傳輸光纜舖設，建構大高雄都會錄影監視系統，建立犯罪影像追蹤及檢索資料庫、自動化監視安全管理及行動報修等系統，以提昇犯罪偵查影像調閱追蹤、系統掌控與管理等效能，並評估、規劃警車監錄設備之建置作業，以因應各種動態任務需求。

### 五、端正警察風紀，提升廉正形象：

落實執行「靖紀工作」、「年節監察」與警紀、法律教育等工作，強化本局同仁核心價值理念之深植，並要求各單位勇於面對、檢討與修正潛在問題，嚴密內部管理與稽核防弊，主動查辦風紀案件，全面淨化組織陣容，以有效提升警察廉能形象。

## 捌、結語

「安全」早已是國際級城市保有競爭優勢，穩步更新再造的標準配備。本市在加速提高能見度，積極向世界散發耀眼光芒，大步躍上國際舞台的同時，本局已動員團隊整體力量，連結及整合民間資源，全面加強反詐騙、肅竊、肅毒、肅槍、掃黑、防搶、守護婦幼安全及全市守望相助等重點工作，保持學習與創新動力，研擬推出更精緻、貼心的創意服務措施，期能為市民細心構築一個健康、和

諧、安心的「安全城市」。在此<sup>茂穗</sup>要特別感謝在貴會的支持與協助下，使本市警政工作得以順利推展並向前邁進，未來本局將以「幸福高雄，宜居高雄」的核心目標，致力社區警政的落實推動，擘劃「治安第一、交通優先、服務至上、風紀為重」的發展策略，讓「友善」、「繁榮」、「幸福」、「安全」成為縣市合併後大高雄最深刻的意象。

謹此報告，敬祈各位議員女士、先生不吝賜教。

並敬祝

萬事如意 大會圓滿成功